

# Haier

User Manual  
**MODELS:**  
LE32F32200

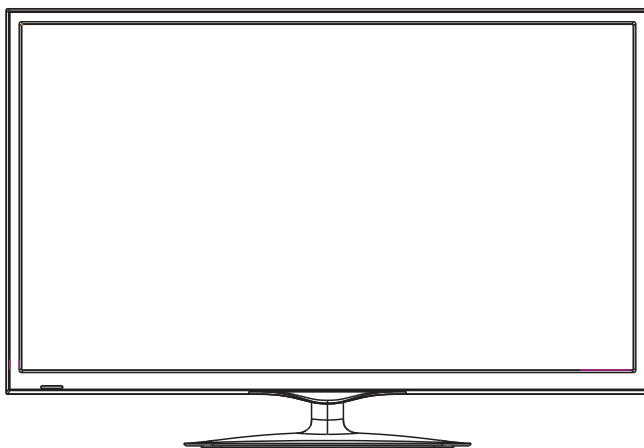

LED Television

SMARTER LIFE BETTER PLANET

# Contents

Safety and warnings.....	2-3
Introduction.....	4
Base stand assembly.....	5
Installation.....	6-9
Remote Control.....	10
Operation.....	11-13
Troubleshooting.....	14
Warranty.....	15

**IMPORTANT SAFETY INSTRUCTION**

- 1) Read these instructions.
- 2) Keep these instructions.
- 3) Heed all warnings.
- 4) Follow all instructions.
- 5) Do not use this Television near water.
- 6) Clean only with dry cloth.
- 7) Do not block any ventilation openings, install in accordance with the instructions.
- 8) Do not install near any heat sources such as radiations, heat registers, stoves, or other Television (including amplifiers) that produce heat.
- 9) Do not defeat the safety purpose of the polarized plug. If the provided plug does not fit into your outlet, consult an electrician for replacement of the obsolete outlet.
- 10) Protected the power cord from being walked on or pinched particularly at plugs, convenience receptacles, and the point where they exit from the Television.
- 11) Only use attachments/accessories specified by the manufacturer.
- 12) Unplug this Television during lightning storms or when unused for long periods of time.
- 13) Refer all servicing to qualified service personnel. Servicing is required when the Television has been damaged in any way, such as; power-supply cord or plug is damaged, liquid has been spilled or objects have fallen into the Television, the Television has been exposed to rain or moisture, does not operate normally, or has been dropped.
- 14) Mains plug is used as the disconnect device, the disconnect device shall remain readily operable.
- 15) The ventilation should not be impeded by covering the ventilation openings with items, such as newspapers, table-cloth, curtains, etc.
- 16) No naked flame sources, such as lighted candles, should be placed on the Television.
- 17) Attention should be drawn to the environmental aspects of battery disposal.
- 18) The use of Television in moderate climate.
- 19) The Television shall not be exposed to dripping or splashing and that no objects filled with liquids, such as vases, shall be placed on the Television.
- 20) To avoid any injury caused by lean of the product, please always ensure the whole product was placed within the table surface in horizontal.

**WARNING:**

To reduce the risk of fire or electric shock, do not expose this Television to rain or moisture.

**WARNING:**

The batteries shall not be exposed to excessive heat such as sunshine, fire or the like.

**WARNING:**

The excessive sound pressure from earphones and headphones can cause hearing loss.



This symbol indicates that this product incorporates double insulation between hazardous mains voltage and user accessible parts. When servicing use only identical replacement parts.





This marking indicates that this product should not be disposed with other household wastes throughout the EU. To prevent possible harm to the environment or human health from uncontrolled waste disposal, recycle it responsibly to promote the sustainable reuse of material resources. To return your used device, please use the return and collection systems or contact the retailer where the product was purchased. They can take this product for environmental safe recycling.

Haier is committed to safely recycling electronic products and product materials. Please check for a local recycling location in the United States at: 1800RECYCLING.COM or call 1.800.RECYCLING.



ENERGY STAR is a joint program of the U.S. Environmental Protection Agency and the U.S. Department of Energy helping us all save money and protect the environment through energy efficient practices. This product default mode (standard mode) already pass the Energy star test. If TV set in other mode, may increase energy consumption beyond the limits required for ENERGY STAR qualification.

	<b>CAUTION</b> RISK OF ELECTRIC SHOCK DO NOT OPEN!	
<b>CAUTION</b>		
TO REDUCE THE RISK OF ELECTRIC SHOCK, DO NOT REMOVE COVER (OR BACK).NO USER SERVICEABLE PARTS INSIDE. REFER SERVICING TO QUALIFIED SERVICE PERSONNEL.		

 The symbol indicates that dangerous voltages constituting a risk of electric shock are present within this unit.

 The symbol indicates that there are important operating and maintenance instructions in the literature accompanying this unit.

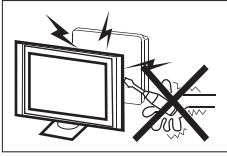

High voltages are used in the operation of this television receiver. Do not open the cabinet. Refer servicing to qualified service personnel.

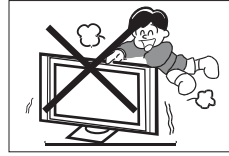

Never stand on, lean on, or suddenly push the television or its stand. You should pay special attention to children. Serious injury may result if it falls.

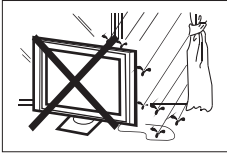

To prevent fire or electrical shock hazard, do not expose the television receiver to rain or moisture.

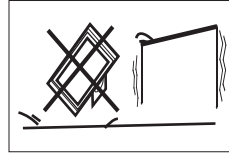

Do not place your television on an unstable cart, stand, shelf or table. Serious injury to an individual and/or damage to the television may result if it falls.

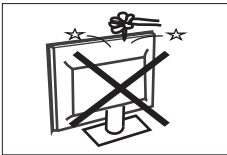

Do not drop or push objects into the television cabinet slots or openings. Never spill any kind of liquid on the television receiver.

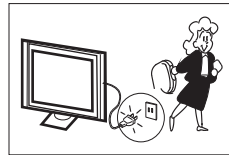

When the television receiver is not used for an extended period of time, it is advisable to disconnect the AC power cord from the AC outlet.

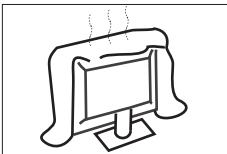

Do not block the ventilation holes on the back cover of the TV. Adequate ventilation is essential to prevent failure of electrical components.

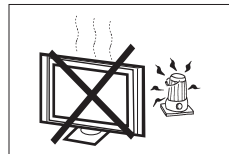

Avoid exposing the television receiver to direct sunlight and other sources of heat. Do not stand the television receiver directly on other products which give off heat, e.g. video cassette players and audio amplifiers. Do not place naked flame sources, such as lighted candles on or near the television.



Do not trap the power supply cord under the television receiver's stand.

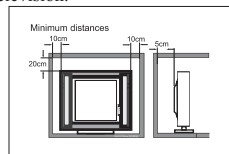

If the television is to be built into a compartment or similar enclosure, the minimum distances must be maintained. Heat build-up can reduce the life of your television, and can also be dangerous.

**Main features**

- Integrated ATSC TV tuner for HDTV broadcast reception
- High brightness provides a vivid and brilliant picture
- Deeper blacks and brighter whites with high contrast
- Wide Screen aspect ratio (16:9) for a complete home theater experience
- HDMI input for true digital connection
- VGA port for connection to PC
- Built-in stereo speaker system
- Full-function Remote Control

**Accessories**

Power cable.....	1
Infrared Remote Control.....	1
User's Manual .....	1
Battery(AAA).....	2

**Main Specifications**

Viewing Picture Size (diagonal)	32 inches
Resolution:	1366 x 768
Power supply	AC 100-240V 50/60Hz
Power consumption	50W
Audio Output Power (THD ≤ 7%):	2x8W
Aspect Ratio:	16:9
TV System:	ATSC Digital system and NTSC Analog system
Video Signal System:	NTSC
Receiving Channel:	Cable :1-135/ Air: 2-69 (ATV&DTV)
High-Definition Multimedia Interface (HDMI) Input	x 3 (1 HDMI input is MHL enabled)
Component (YPbPr) Input	x 1
Composite Video Input	x 1
Analog RGB (VGA) Input	x 1
Audio Input	x 2
Headphone Output	x 1
Coaxial Output	x 1
USB Input	x 1
Horizontal definition (TV line)	Composite Video Input ≥350 Video Input ≥400 Component (YPbPr) ≥400



HDMI, the HDMI logo and High-Definition Multimedia Interface are trademarks or registered trademarks of HDMI Licensing LLC.

## Base Stand Assembly Instruction

1. Locate the bottom bracket into the gap in the bottom of the TV, and check that it is securely held in place by its screws.

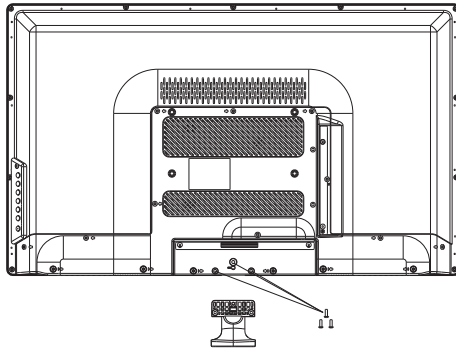

2. Attach the base stand to the stand neck firmly tightening the supplied screws.

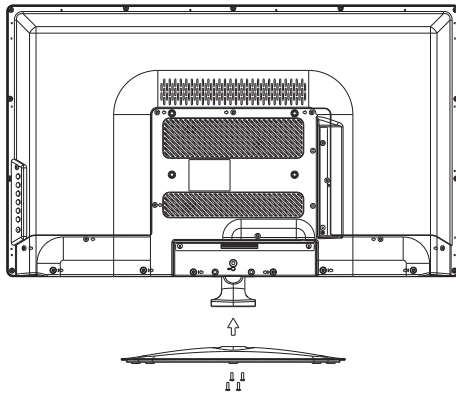

Note: This stand is not a swivel stand. Do not attempt to rotate the TV.

Front panel

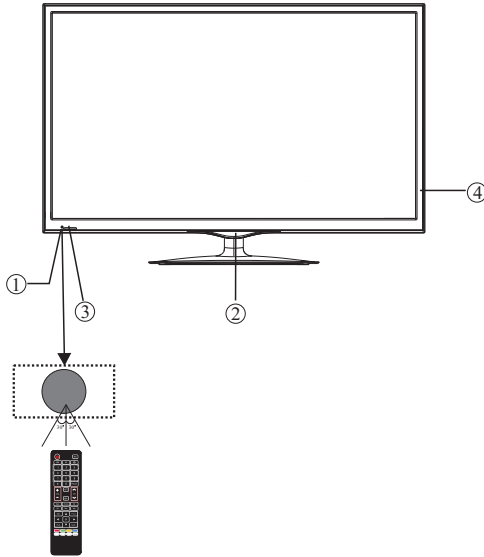

- 1: Remote control sensor.
- 2: Indicator LED: **WHITE** ○ POWER ON.
- 3: Indicator LED: **RED** ● STANDBY.
- 4: Panel keys

Side panel

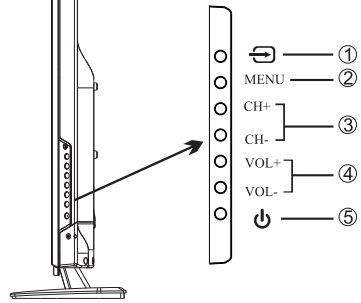

- 1. : Display the input source menu.
- 2. **MENU**: Display main MENU.
- 3. **CH+/CH-**: In TV mode, press "CH+" or "CH-" to change the channel up and down. In MENU mode, press "CH+" or "CH-" to select items; In standby mode, press "CH+" or "CH-" to turn on the TV.
- 4. **VOL+/VOL-**: Adjust sound level. In MENU mode, press "VOL+" or "VOL-" to adjust the item that you selected.
- 5. : Press this button to turn the unit ON from STANDBY mode. Press it again to turn the set back to STANDBY.

REAR Connections



All the terminals are (from left to right):  
 POWER SOCKET, VIDEO, AUDIO INPUT, YPbPr(COMPONENT)INPUT.  
 Note: AV and component (YPbPr) share the R and L audio inputs.

SIDE Connections



All the terminals are (from left to right):  
 HDMI1, MHL/HDMI2, HDMI3, USB, VGA, PC AUDIO, HEADPHONE, COAXIAL (audio output), RF.  
 Note: When HDMI has an input signal coming from a DVI source then the audio input signal must be connected to the PC audio input.

ANTENNA

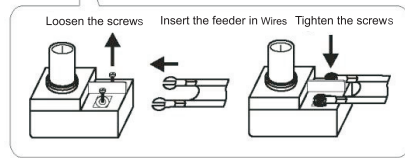
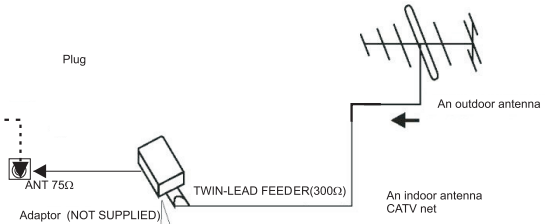
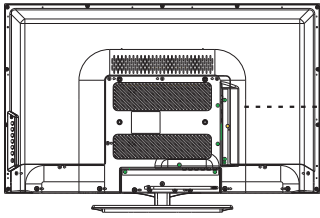

Note:  
Aerial connections: IEC (female).  
Input impedance: 75 Ω unbalanced.

PC

STEPS:

Be sure both the TV and computer are powered off.

1. Connect a VGA and audio cable.
2. Connect the power cord.
3. Turn on the TV, switch to PC mode.
4. Turn on the PC.

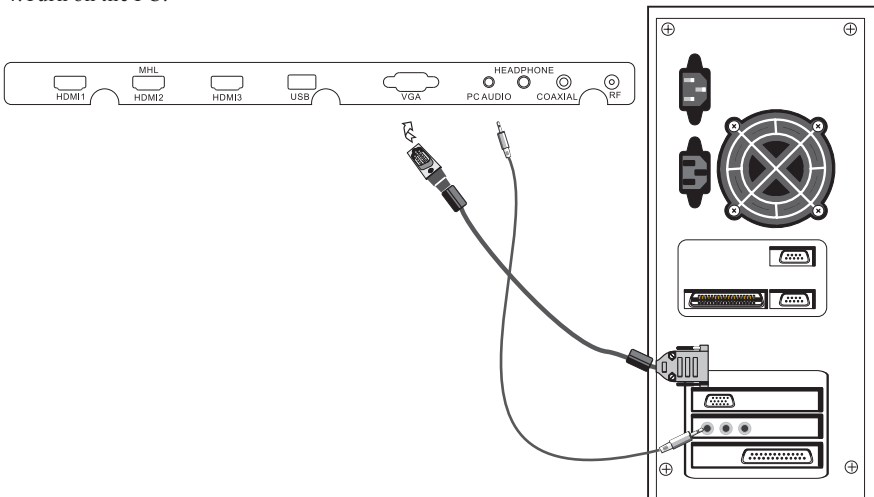



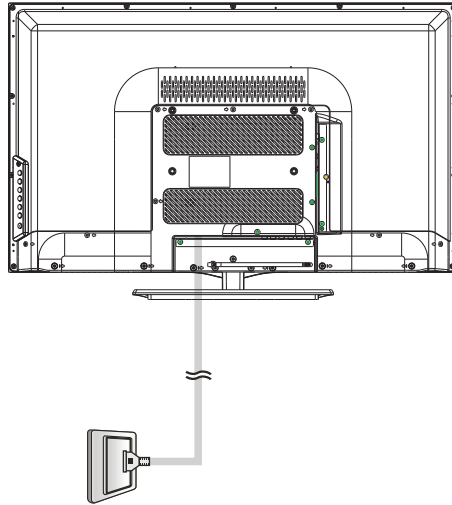

**PC**

**PRESET MODE**

	<b>RESOLUTION</b>	<b>V.Freq.(Hz)</b>	<b>H.Freq.(KHz)</b>
1	640*480	60	31.47
2	800*600	60	37.88
3	1024*768	60	48.36
4	1280*1024	60	63.98
5	1366*768	60	47.71

**AV EQUIPMENT**

There are three HDMI ports located on the back of your TV. You can connect a Blu-ray player, DVD player, or other video equipment through these ports.

The HDMI2 port is MHL enabled. You can connect MHL devices, such as the Roku Streaming Stick and compatible mobile phones and tablets.

There is one component (Y, Pb, Pr) and one composite (AV) video input located on the back of your TV. You can connect a VCR, cable box, or other video equipment to these jacks. Please see the diagram below. You may also need to refer to the owner's manual of the device that you are trying to connect.

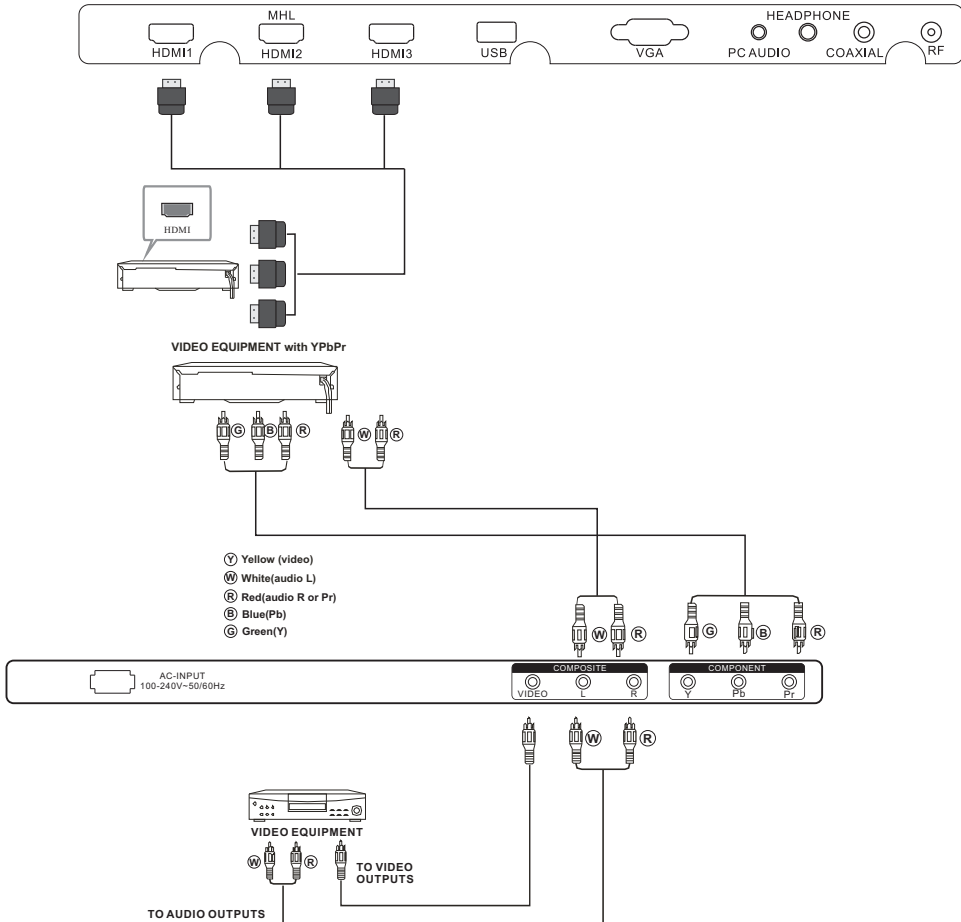

The television's inputs can be connected to the following types of equipment: VCR, multi disc player, DVD, camcorder, video game or stereo system, etc.....

YPbPr can support these video formats:480i,576i,480p,576p,720p,1080i, 1080p.

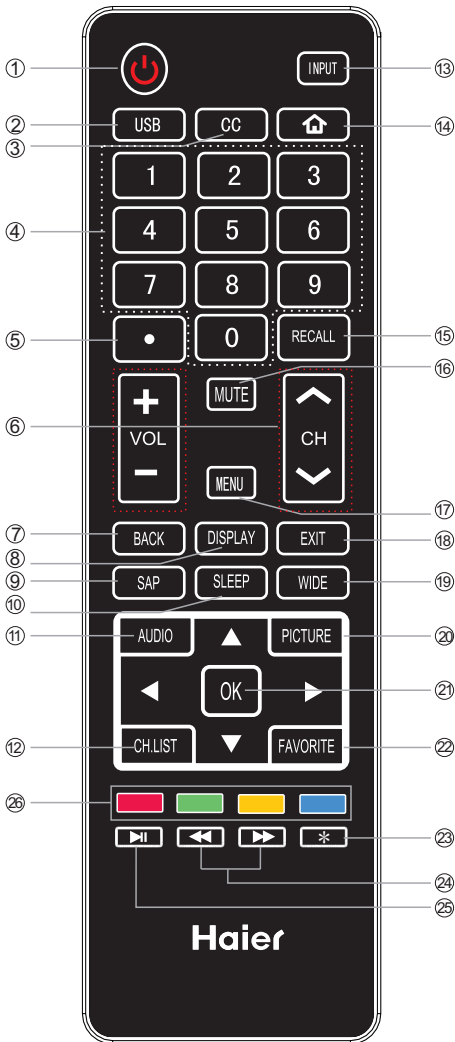

1. Press to turn on and off the TV.
2. USB: Press to launch the USB multimedia mode.
3. Select a closed caption option.
4. Press to input a channel.
5. Press to select the digital sub-channels. For example, to enter "54-3", press "54", "●", and then "3".
6. Press CH<sup>^</sup> or CH<sup>v</sup> to go to the next or previous channel in the channel list. Press VOL+ or VOL- to increase or decrease the volume.
7. Return to the **previous** menu. If the Roku Streaming Stick is connected, press this button to go back to the **previous screen**.
8. Press to display the TV status information.
9. Select MONO, STEREO, SAP in NTSC (analog TV) system.
10. Press to **cycle through** the sleep timer options.
11. Press to cycle through the different sound settings.
12. Open the channel list in TV mode.
13. Show the input source menu.
14. Switch to the **HDMI2/MHL input**. If the Roku Streaming Stick is connected, press this button to return to the Roku home screen.
15. Press to go to the last viewed channel.
16. Switches the TV sound on or off.
17. Press to open the on-screen **display (OSD)** menu.
18. Exit **the on-screen display**.
19. Press to change the aspect ratio.
20. Press to cycle through the available picture modes.
21. Press to confirm selections in an on-screen menu or to open a submenu.
22. Open the favorite channel list in TV mode.
23. If the Roku Streaming Stick is connected, press this button to view more options.
24. **Reverse/Fast forward**: Use these buttons to control music/photo playback. These buttons can also be used with the Roku Streaming Stick.
25. **PLAY/PAUSE**: Press to play/pause music or photo slideshow in USB mode. This button can also be used with the Roku Streaming Stick.
26. **COLOR BUTTONS**: Short cuts-follow the colored links in the text.

### 1. PICTURE MENU

In this menu, you can adjust the picture options, such as contrast, brightness, etc. Press ▼▲ to select, press OK to adjust.

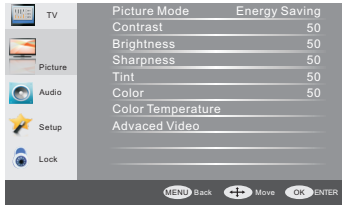

Note:

- 1) If you want to adjust contrast, brightness, color, and sharpness, the picture mode will be set to user.
  - 2) Adjust the color temperature to Cool to give the white colors a blue tint, Normal to give the white colors a neutral tint, Warm to give the white colors a red tint.
- Energy Saving picture mode is the default setting, if you select some other options, the power consumption may change.

#### 1.1 VGA Setting

When a PC is connected, you can adjust the VGA settings.

- 1) H-Pos: Adjust the horizontal position of the screen.
- 2) V-Pos: Adjust the vertical position of the screen.
- 3) Clock: Fine tune the screen width.
- 4) Phase: Fine tune the phase of the screen. Usually you don't adjust this item.
- 5) Auto: Auto adjust to fit the screen.



### 2. AUDIO menu

In this menu, you can adjust the sound options. Press ▼▲ to select, press OK to adjust.

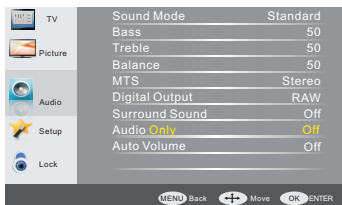

Note:

- 1) Audio language is available in ATSC/TV mode only.
- 2) Auto volume is available only when the input signal volume is too large or there is distortion.

### 3. SETUP menu

In this menu, you can adjust the Menu language, Closed Caption, adjust the sleep timer, time zone, Restore Default, etc. Press ▼▲ to select, press OK to adjust.

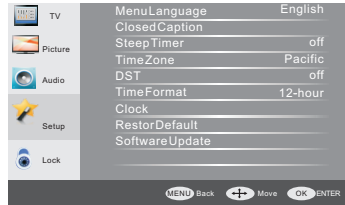

#### 3.1 Closed Caption

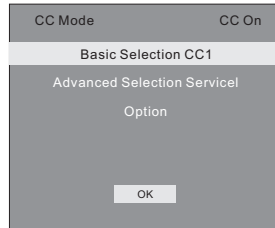

- 1) CC Mode: Switch the closed caption mode.
- 2) Advanced selection: only available in ATSC.
- 3) Option: Used to edit the CC font.

Note:

- 1) Restore Default: Restore Default will clear all the saved channels and reset all of the settings to the factory default values.

**4. LOCK MENU**

In this menu, you can change the password and adjust the vchip settings.

Enter the password, to enter the lock menu. The factory default password is 0000.

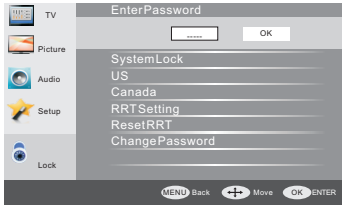

**4.1 Change Password**

- 1) Enter old password: Input the old password.
- 2) Enter new password: Input the new password.
- 3) Confirm password: Input the new password again.

**4.2 System Lock**

When the System Lock switch is ON, the options listed below can be adjusted.

**4.3 US**

Press OK to display the following screen.

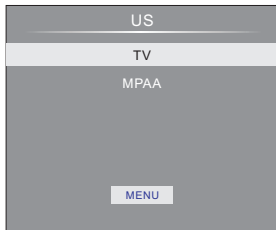

- 1) TV: Press OK display the following screen.

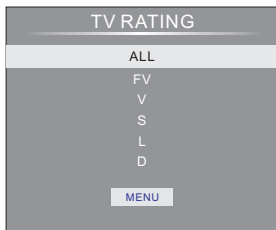

And use the OK key to lock/unlock Parental Controls .

- 2) MPAA: Switching the movie-rating control level; N/A, G, PG, PG-13, R, NC-17, X.

Rating	Description
G	General audiences, All Ages admitted
PG	Parental Guidance suggested. Some material may not be Suitable for children.
PG-13	Parents strongly cautioned. Some material .may be Inappropriate for children under 13.
R	Restrict. Under 17 requires accompanying parent or adult guardian(age varies in some jurisdictions)
NC-17	No one 17 and under admitted.
X	X is an older rating that is unified with NC-17 but may be encoded in the data of older movies.

**4.4 Canada**

Press OK, to display the following screen.



- 1) Canada English: Switching the English rating control level: EXEMPT, C, C8+, G, PG, 14+, 18+.

Rating	Description
Age	E Exempt: Includes news, sports, documents and other information programming: talk shows, music videos, and variety programming.
	C Children: Intended for younger children under the age of 8 years. Pays careful attention to themes that could threaten their sense of security and well-being.
	CS+ Children over 8 years old. Contains no portrayal of violence as the preferred, acceptable, or only way to resolve conflict; nor encourage children to imitate dangerous acts which they may see on the screen.
	G General: Considered acceptable for all age groups, Appropriate viewing for the entire family, contains very little violence, physical, verbal or emotional.
	PG Parental Guidance: Intended for a general audience, but may not be suitable for younger children (under the age of 8) because it could contain controversial themes or issues.
	14+ Over 14 Years: Could contain themes where violence is one of the dominant elements of the storyline But it must be integral to the development of plot or character. Language usage could be profane and nudity, present within the context of theme.
18+ Adults: Intended for viewers 18 years and older and might contain depictions of violence, which while related to the development of plot, character or themes, are intended for adult viewing. Could contain graphic language and portrayals of secretary and nudity.	

2) Canada French: Switching the French-rating control level: E, G, 8ANS+, 13ANS+, 16ANS+, 18ANS+.

Rating	Description
Age	E Exempt programming
	G General: All ages and children, contains minimal direct violence, but may be integrated into the plot in a humorous or unrealistic manner.
	8ans+ General but inadvisable for young children :May be viewed by a wide public audience, but could contain scenes disturbing to children under 8 who cannot distinguish between imaginary and real situations. Recommended for viewing with paren.
	13ans+ Over 13 years: Could contain scenes of frequent violent scenes and in tense violence.
	16ans+ Over 16 years: Could contain frequent violent scenes and violence.
	18ans+ Over 18 years: Only for adult viewing. Could contain frequent violent scenes and extreme violence.

**4.5 RRT setting**

In ATSC digital TV mode, it can be adjusted

**4.6 Reset RRT:**

Press **OK** to reset the RRT settings to the factory default values.

**5. TV MENU**

In this menu, you can adjust digital and analog TV Channels.

Press **▲** to select, press **OK** to adjust.

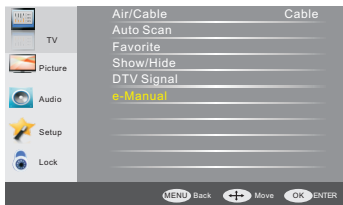

**5.1 Air/Cable:**

Select Air TV signal or cable TV signal.

**5.2 Channel Scan:**

If it's the first time you use the TV, you should scan all the TV channels first.

Press **OK** to confirm and to display the following screen.

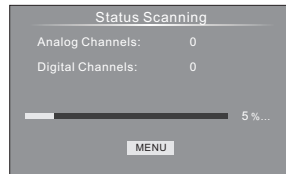
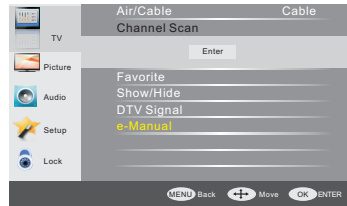

**5.3 Favorite:**

Press **OK** to choose/delete favorite channels.

**5.4 Show/Hide**

Press **OK** to display/ hide the current channel.

**5.5 DTV signal**

Display the DTV signal strength. It can't be selected or adjusted.









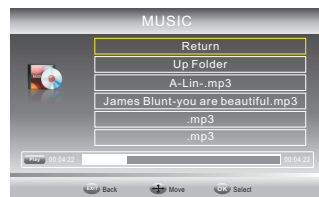







**5.6 e-Manual**

Display the user guide.

**6. Multimedia**

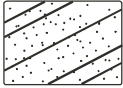
You can display the Music and Photo files by using the USB port that is located on the rear panel:



Trouble phenomenon Symptom		Inspection/ Check
Picture	Audio	
 Snow	 Noise	antenna position, direction or connection
 Ghost	 Normal audio	antenna position, direction or connection
 Interference	 Noise	microwave, electronic equipment, car/motorcycle, fluorescent light
 Normal Picture	 Mute	Volume (check if mute is activated or if the audio system connections are not correct)
 No picture	 Mute	Power cord is not inserted Contrast and brightness/volume setup Press standby key on the remote control
 No color	 Normal audio	Color control Component (Y Pb Pr) connections
 Picture breaking up	 Normal audio or weak	Retune channel
 No color	 Noise	TV system

The LCD TV panel is built with very high precision technology giving you fine picture details in vibrant color. Occasionally, a few non-active pixels may appear on the screen as a fixed point of red, green, blue, black or white. Please note this does not affect the performance of the product.

## Warranty

This Haier brand product, when shipped in its original container, will be free from defective workmanship and materials, and agrees that it will, at its option, either repair the defect or replace the defective product with a new or re-manufactured equivalent, for parts or labor for the periods set forth below:

This warranty does not apply to the appearance of the product or the exterior of the product, which has been damaged or defaced, altered or modified in design or construction. It does not apply to the additional excluded items set forth below:

The warranty commences on the date the item was purchased and the original purchase receipt must be presented to the authorized service center before warranty repairs are rendered.

The limited warranty described herein is in addition to whatever implied warranties may be granted to purchasers by law. ALL IMPLIED WARRANTIES INCLUDING THE WARRANTIES OF MERCHANTABILITY AND FITNESS FOR USE ARE LIMITED TO THE PERIOD(S) FROM THE DATE OF PURCHASE SET FORTH BELOW. Some states do not allow limitations on how long an implied warranty lasts, so the above limitation may not apply to you.

Neither the sales personnel of the seller nor any other person is authorized to make any warranties other than those described herein, or to extend the duration of any warranties beyond the time period described herein on behalf of Haier.

The warranties described herein shall be the sole and exclusive warranties granted by Haier and shall be the sole and exclusive remedy available to the purchaser. Correction of defects in the manner and for the period of time described herein, shall constitute complete fulfillment of all abilities and

Responsibility of Haier to the purchaser with respect to the product, and shall constitute full satisfaction of all claims, whether based on contract, negligence, strict liability or otherwise. In no event shall Haier be liable, or in any way responsible for any damages or defects in the product which were caused by repairs or attempted repairs performed by anyone other than an authorized service center or dealer; nor shall Haier be liable, or in any way responsible for incidental or consequential economic or property damage. Some states do not allow the exclusion of incidental or consequential damages, so that above exclusion may not apply to you.

THIS WARRANTY GIVES YOU SPECIFIC LEGAL RIGHTS. YOU MAY ALSO HAVE OTHER RIGHTS WHICH VARY FROM STATE TO STATE.

Warranty period for this product is one year parts and labor. Additional items excluded from warranty coverage: non-rechargeable batteries. What to do to obtain service or to obtain product literature, accessories, supplies or customer assistance: Simply call 1-877-337-3639. Be sure to have proof of purchase.





# Sommaire

Sécurité et précautions.....	2-3
Introduction.....	4
Guide d'installation du support.....	5
Installation.....	6-9
Télécommande.....	10
Utilisation.....	11-13
Guide de dépannage.....	14
Carte de garantie.....	15

### CONSIGNES DE SECURITE IMPORTANTES

- 1) Lisez les présentes instructions.
- 2) Conservez le présent manuel.
- 3) Respectez tous les avertissements.
- 4) Suivez toutes les instructions.
- 5) N'utilisez pas ce téléviseur à proximité de l'eau.
- 6) Nettoyez uniquement avec un chiffon sec.
- 7) N'obstruez jamais les fentes d'aération, installez conformément aux présentes instructions.
- 8) Cet appareil ne doit pas être installé près d'une source de chaleur telle que radiateur, registre de chaleur, cuisinière ou tout autre appareil produisant de la chaleur.
- 9) N'essayez pas de contourner le dispositif de sécurité de la fiche polarisée. Demandez à un électricien de remplacer votre prise de courant si vous n'arrivez pas à y insérer complètement la fiche.
- 10) Évitez que le cordon d'alimentation ne soit piétiné ou écrasé, surtout au niveau des fiches, prises de courant et au point de leur sortie du téléviseur.
- 11) Utilisez uniquement des pièces/accessoires recommandés par le fabricant.
- 12) Débranchez le téléviseur pendant les orages ou quand il ne va pas être utilisé pendant une longue période.
- 13) Confiez toute réparation un Centre des services qualifié. Il faut faire inspecter le téléviseur s'il a subi d'une manière ou d'une autre un quelconque dommage tel que cordon ou fiche d'alimentation endommagée, liquide ou objets tombés à l'intérieur, si a été exposé à la pluie ou à l'humidité, ne fonctionne pas normalement ou s'il est tombé.
- 14) La fiche d'alimentation est utilisée comme dispositif de débranchement de l'appareil, elle doit rester facilement accessible.
- 15) Pour ne pas gêner la ventilation, les fentes d'aération ne doivent pas être couvertes par des objets tels que des journaux, nappes de table, rideaux etc.
- 16) Ne posez pas sur le téléviseur des sources de flamme nue telles que des chandelles allumées.
- 17) Il faut tenir compte de la protection de l'environnement lors de l'élimination des batteries.
- 18) Utilisez le téléviseur dans des climats modérés.
- 19) Ce téléviseur ne doit pas être exposé au ruissellement ni à la projection d'eau et aucun objet rempli de liquides, tels que des vases, ne doit être posé dessus.
- 20) Pour éviter toute blessure causée par le renversement de l'appareil, veillez toujours à ce que celui-ci soit totalement placé sur la surface d'une table en position horizontale.

	<b>ATTENTION</b> RISQUES D'ELECTROCUTION NE PAS OUVRIIR!	
<b>ATTENTION</b>		
AFIN DE REDUIRE LES RISQUE DE CHOC ELECTRIQUE, N'ENLEVEZ PAS LE COUVERCLE (OU LE PANNEAU ARRIERE). AUCUNE PIECE A L'INTERIEUR NE PEUT ETRE REPARÉE PAR L'UTILISATEUR. EN CAS DE PROBLEME, S'ADRESSER À DU PERSONNEL QUALIFIE.		

 Ce symbole indique la présence d'une tension dangereuse dans l'appareil constituant un risque de choc électrique.

 Ce symbole indique que la documentation fournie avec l'appareil contient des instructions d'utilisation et d'entretien importantes.

#### AVERTISSEMENT:

Pour réduire les risques d'incendie ou de chocs électriques, ce téléviseur ne doit pas être exposé à la pluie ou à l'humidité.

#### AVERTISSEMENT:

Les batteries ne doivent pas être exposées à une chaleur excessive telle que les rayons du soleil, le feu et autres.

#### AVERTISSEMENT:

L'utilisation d'un casque ou d'écouteurs avec un volume sonore trop fort peut causer une perte auditive.



Ce symbole indique que ce produit comprend une double isolation entre une tension dangereuse et les parties accessibles par l'utilisateur. Utilisez seulement des pièces de rechange identiques lors des réparations.



Ce symbole indique que ce produit ne doit pas être mis au rebut avec les déchets ménagers et ce dans tous les pays de l'Union Européenne. En aidant à la récupération séparée, vous aidez à garantir que les produits seront recyclés d'une façon appropriée et ainsi à préserver les ressources naturelles et à protéger l'environnement et la santé humaine. Ramenez donc cet appareil à des points de collecte appropriés ou le retourner au revendeur auprès duquel vous l'avez acheté. Ainsi il sera recyclé et vous contribuez ainsi à préserver l'environnement.

Haier s'est engagé à recycler en toute sécurité les produits et les matériaux électroniques. Vous pouvez trouver un site de recyclage local aux États-Unis à l'adresse : 1800RECYCLING.COM ou appelez le 1.800.RECYCLING.



ENERGY STAR est un programme conjoint de l'Agence de protection de l'environnement et du ministère de l'énergie des États-Unis qui aide à économiser de l'argent et à protéger l'environnement grâce à des produits et des pratiques éconergétiques. Le mode par défaut du produit (mode standard) a déjà passé le test Energy Star avec succès. Dans un autre mode, la consommation d'énergie de ce téléviseur peut augmenter au-delà des limites exigées par la qualification ENERGY STAR.

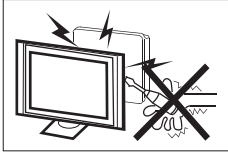

De hautes tensions sont présentes dans l'unité lors du fonctionnement de l'unité. Ne retirez pas le panneau arrière de l'unité. Confiez l'entretien de l'unité à du personnel qualifié.

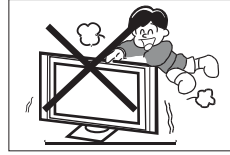

Ne pas se tenir debout, s'appuyer ou pousser brusquement le téléviseur ou son support. Vous devez accorder une attention toute particulière aux enfants. De sérieuses blessures corporelles peuvent résulter de la chute de l'unité.

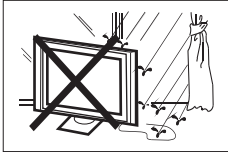

Afin de prévenir tout incendie et électrocution, n'exposez pas l'unité à la pluie ou l'humidité.

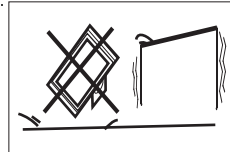

N'installez pas le téléviseur sur un chariot, support, étagère ou table instable. La chute de l'unité peut entraîner de graves blessures corporelles aux individus et de sérieux dommages à l'unité.



N'insérez aucun objet dans le téléviseur. Ne versez aucun liquide sur le téléviseur.

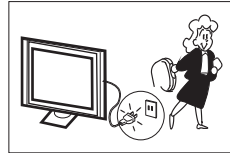

Lors de périodes de non-utilisation prolongées, déconnectez le cordon d'alimentation CA de la prise de courant CA.



N'obstruez pas les orifices de ventilation situés sur le panneau arrière de l'unité. Une ventilation adéquate est nécessaire afin de prévenir toute panne de composant électrique.

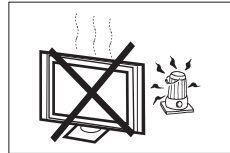

N'exposez pas le téléviseur aux rayons de soleil et autres sources de chaleur. N'installez pas le téléviseur sur un autre équipement produisant de la chaleur, ex. lecteur de cassettes vidéo et amplificateurs audio. Ne placez aucune source de flammes nues, telle qu'une bougie allumée, sur le téléviseur.

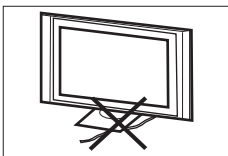

Ne placez pas le cordon d'alimentation sous le socle du téléviseur.

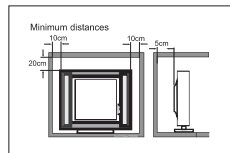

Lorsque le téléviseur doit être encastré, respectez les distances minimales autour de l'unité. Les surchauffes peuvent réduire la durée de service de votre téléviseur, celles-ci peuvent également se révéler dangereuses.

## Caractéristiques principales

- Tuner TV ATSC intégré pour la réception d'émissions HDTV
- Une haute luminosité donnant une image vive et brillante
- Des couleurs noires plus profondes et des couleurs blanches plus claires avec un contraste élevé
- Large format de l'écran (16:9) pour un confort cinédom intégral
- Entrée HDMI pour des véritables connexions numériques
- Port VGA pour la connexion d'un PC
- Système de haut-parleurs stéréo intégrés
- Télécommande comprenant l'ensemble des fonctions

## Accessoires

Cordon d'alimentation.....	1
Télécommande à infrarouge.....	1
Guide d'utilisation.....	1
Piles (AAA).....	2

## Caractéristiques principales

Taille de zone de visualisation (diagonale)	32 pouces
Résolution:	1366 x 768
Alimentation	100-240V AC 50/60Hz
Consommation électrique	50W
Puissance de sortie audio (THD≤7%) :	2x8W
Format de l'image:	16:9
Système TV:	Système numériques ATSC et système analogiques NTSC
Système de signal vidéo:	NTSC
Canaux de réception:	Câble: 1-135/Antenne: 2-69 (ATV&DTV)
Entrée HDMI (High-Definition Multimedia Interface)	x 3 (1 entrée HDMI est compatible MHL)
Entrée Composante (YPbPr)	x 1
Entrée vidéo composite	x 1
Entrée RGB analogique (VGA)	x 1
Entrée audio	x 2
Sortie casque	x 1
Sortie coaxiale	x 1
Entrée USB	x 1
Définition horizontale (lignes TV)	Entrée vidéo composite >=350 Entrée vidéo >=400 Composante (YPbPr) >=400



HDMI, le logo HDMI et l'Interface Multimédia Haute Définition sont des marques déposées ou commerciales de HDMI Licensing LLC.

## Base Stand Assembly Instruction

1. Localisez le pédalier dans la fente dans le bas du téléviseur, et vérifiez que il est solidement maintenu en place par les vis.

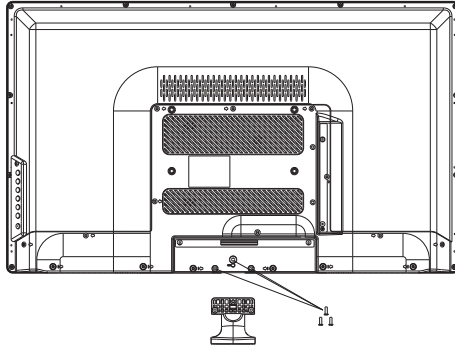

2. Fixez fermement le support de base au socle intermédiaire de pied à l'aide des vis fournies.

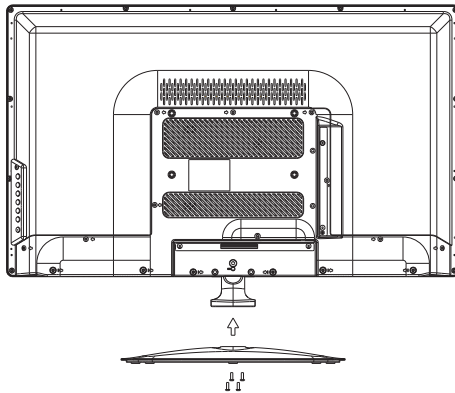

Remarque: Ce support n'est pas pivotant. N'essayez pas de faire pivoter le téléviseur.

## Panneau avant

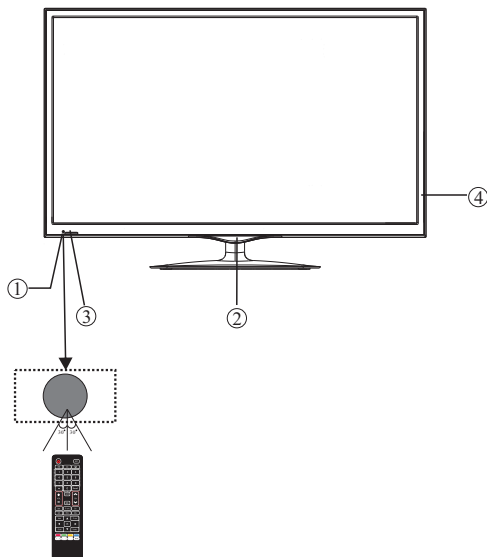

- 1: Capteur de télécommande.
- 2: Témoin: BLANC ○ ALLUMÉ.
- 3: Témoin: ROUGE ● SVEILLE.
- 4: Touches du panneau.

## Panneau latéral

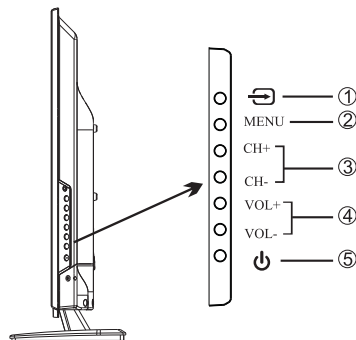

1. : Permet d'afficher le Menu Source.
2. MENU: Permet d'afficher le Menu principal.
3. CH+/CH-: En mode TV, appuyez sur "CH+" ou "CH-" pour passer à la chaîne suivante ou précédente. En mode MENU, appuyez sur "CH+" ou "CH-" pour sélectionner des éléments en mode veille, appuyez sur "CH+" ou "CH-" pour allumer le téléviseur.
4. VOL+/VOL-: Permet de régler le niveau sonore. En mode MENU, appuyez sur "VOL+" ou "VOL-" pour régler l'élément que vous avez sélectionné.
5. : Appuyez sur cette touche pour mettre l'unité en marche à partir du mode STANDBY. Appuyez de nouveau pour passer en mode STANDBY.

## Connexions arrière



Voici tous les ports de connexion (de gauche à droite) :  
 POWER SOCKET, VIDEO, AUDIO INPUT, YPbPr (COMPONENT) INPUT.  
 Remarque: AV et composante (YPbPr) se partagent les entrées audio L et R.

## Connexions LATÉRALES



Voici tous les ports de connexion (de gauche à droite) :  
 HDMI1, MHL/HDMI2, HDMI3, USB, VGA, PC AUDIO, HEADPHONE, COAXIAL (sortie audio), RF.  
 Remarque: Lorsque HDMI offre un signal d'entrée provenant d'une source DVI alors le signal d'entrée audio doit être connecté à l'entrée audio PC.

**ANTENNE**

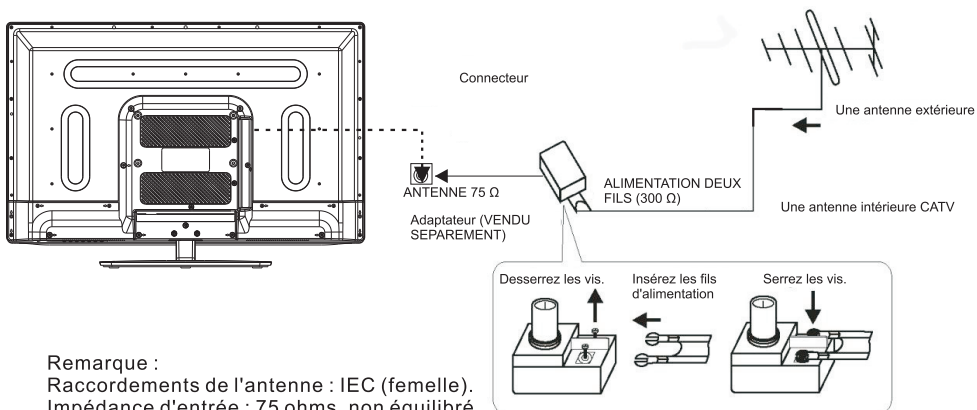

Remarque :  
Raccordements de l'antenne : IEC (femelle).  
Impédance d'entrée : 75 ohms, non équilibré.

**Ordinateur**

Marche à suivre :

Assurez-vous que le téléviseur et l'ordinateur sont éteints.

1. Connectez les cordons VGA et audio.
2. Connectez le cordon d'alimentation.
3. Mettez en marche le téléviseur, activez le mode Ordinateur.
4. Mettez en marche l'ordinateur.

Cette séquence est très importante.

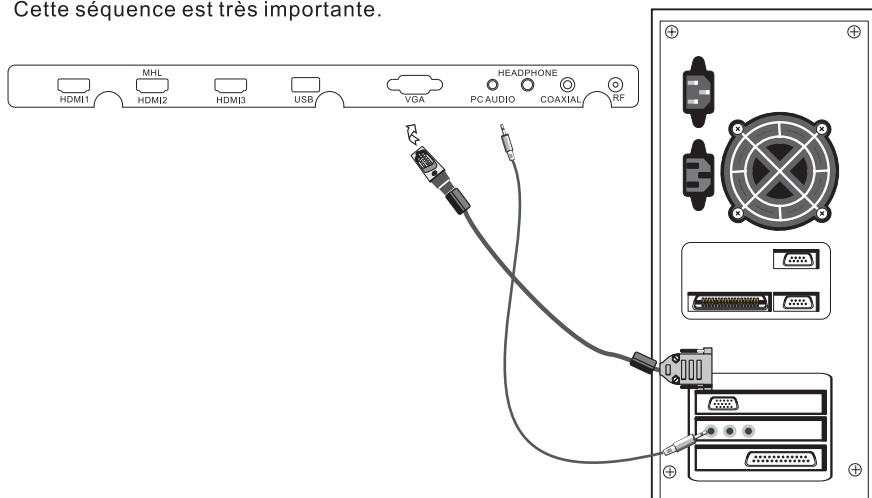

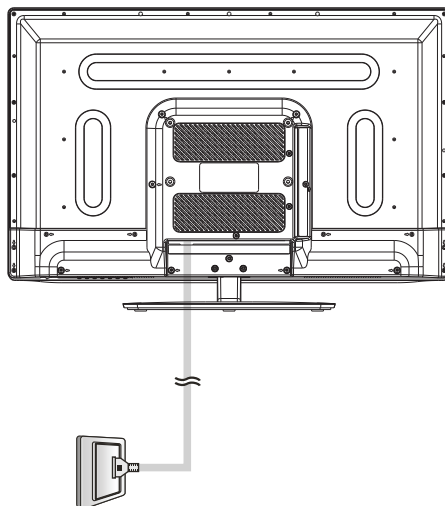

**Ordinateur**

**RESOLUTIONS DISPONIBLES**

	Résolution :	Fréq. V. (Hz)	Fréq. H. (KHz)
1	640*480	60	31.47
2	800*600	60	37.88
3	1024*768	60	48.36
4	1280*1024	60	63.98
5	1366*768	60	47.71



## EQUIPEMENTS AUDIO/VIDÉO

Il y a trois ports HDMI à l'arrière de votre téléviseur. Ces ports permettent de connecter un lecteur Blu-ray, lecteur DVD ou autre appareil vidéo.

Le port HDMI2 est compatible MHL. Vous pouvez connecter des appareils MHL, tels que clé de diffusion Roku et téléphones portables et tablettes compatibles.

Une entrée vidéo composante (Y, Pb, Pr) et une composite (AV) se trouvent à l'arrière de votre téléviseur. Ces entrées permettent de connecter un magnétoscope, décodeur câble ou autre appareil vidéo. Voir le schéma ci-dessous. Vous pouvez également vous référer au manuel d'utilisation de l'appareil que vous essayez de connecter.

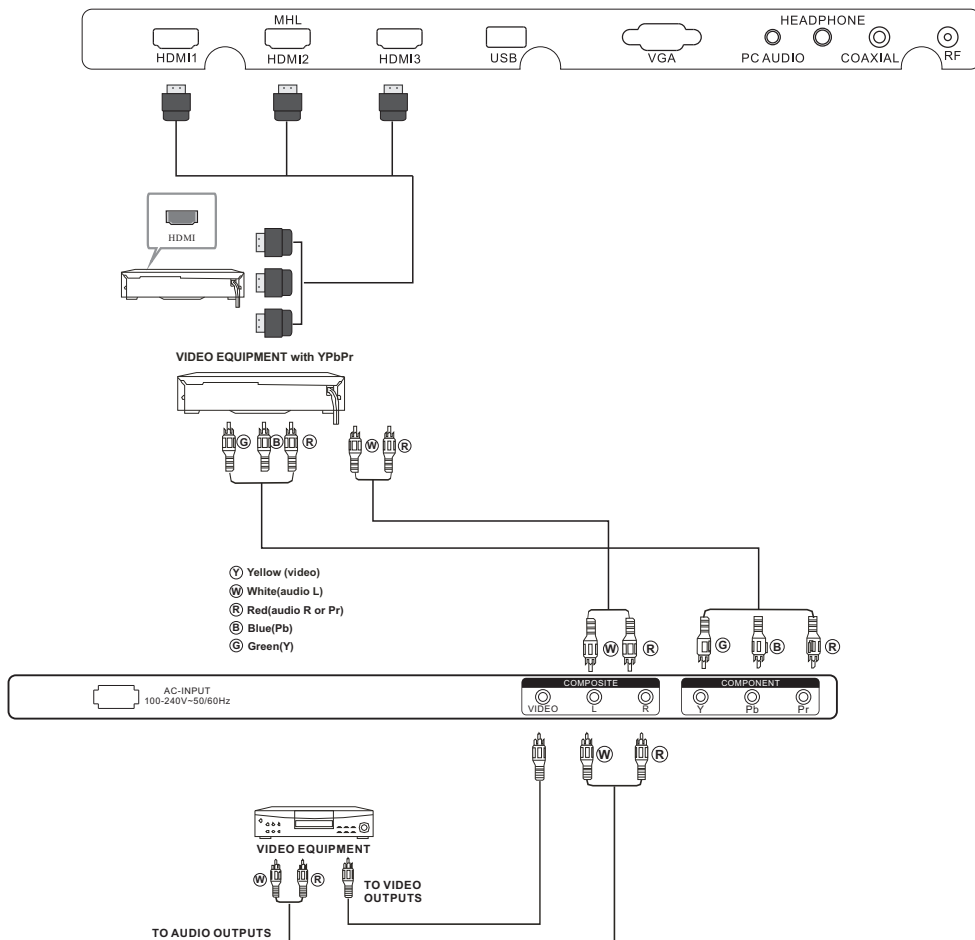

Les entrées du téléviseur peuvent être connectées aux équipements suivants: Magnétoscope, lecteur multi disque, DVD, caméscope, console de jeu ou système stéréo, etc.....

YPbPr peut supporter les formats vidéo suivants: 480i, 576i, 480p, 576p, 720p, 1080i, 1080p.

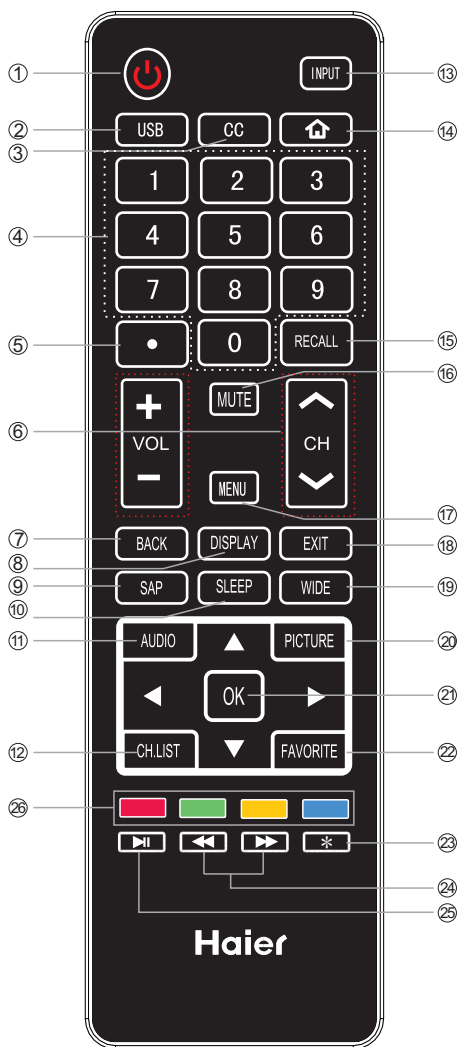

1. Appuyez pour allumer/éteindre le téléviseur.
2. USB : Appuyez pour lancer le mode USB multimédia.
3. Permet de sélectionner une option de sous-titrage.
4. Appuyez pour entrer le numéro d'une chaîne.
5. Appuyez pour sélectionner des sous-chaînes numériques. Par exemple, pour entrer "54-3", appuyez sur "54", "●", puis "3".
6. Appuyez sur CH ^ or CH v pour passer à la chaîne suivante ou précédente dans la liste des chaînes. Appuyez sur VOL+ ou VOL- pour augmenter ou diminuer le volume.
7. Pour retourner au menu précédent. **Si la clé de diffusion Roku est connectée, appuyez sur cette touche pour retourner à l'écran précédent.**
8. Appuyez pour afficher les informations d'état du téléviseur.
9. Permet de sélectionner MONO, STEREO, SAP dans le système NTSC (TV analogique).
10. Appuyez pour parcourir les options de veille automatique.
11. Appuyez pour parcourir les différents réglages audio.
12. Permet d'ouvrir la liste des chaînes en mode TV.
13. Permet d'afficher le Menu Source.
14. Permet de passer à l'entrée HDMI2/MHL, **si la clé de diffusion Roku est connectée, appuyez sur cette touche pour retourner à l'écran d'accueil de la clé Roku.**
15. Permet d'aller à la dernière chaîne regardée.
16. Pour de couper/rétablir le son du téléviseur.
17. Permet d'ouvrir le menu écran (OSD).
18. Permet de quitter l'OSD.
19. Permet de changer le format d'image.
20. Permet de parcourir les modes image disponibles.
21. Permet de confirmer les sélections dans un menu écran ou d'ouvrir un sous-menu.
22. Permet d'ouvrir la liste des chaînes favorites en mode TV.
23. **Si la clé de diffusion Roku est connectée, appuyez sur cette touche pour afficher d'autres options.**
24. **Arrière/Avance rapide: Utilisez ces boutons pour contrôler la musique/lecture des photos. Ces boutons peuvent également être utilisés avec le bâton de streaming Roku.**
25. **PLAY/PAUSE: Appuyez pour lire/mettre en pause la musique ou diaporama de photos en mode USB. Ce bouton peut également être utilisé avec le bâton de streaming Roku.**
26. **BOUTONS DE COULEUR: Raccourcis-suivez les liens de couleur dans le texte.**

## 1. MENU PICTURE

Dans ce menu, vous pouvez régler les options d'image, telles que contraste, luminosité, etc.

Utilisez ▼▲ sur pour sélectionner, appuyez sur OK pour régler.

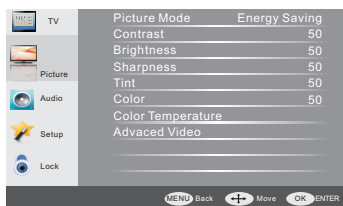

Remarque:

- 1) Pour régler contraste, luminosité, couleur et netteté, il faut que le mode image soit sur personnalisé.
- 2) Réglez la température de couleur sur Froid pour donner aux couleurs blanches une teinte bleue, Normal pour donner aux couleurs blanches une teinte neutre, Chaud pour donner aux couleurs blanches une teinte rouge.

Le mode image d'économie d'énergie est le réglage par défaut, si vous sélectionnez d'autres options, la consommation d'énergie peut changer.

### 1.1 VGA Setting

Lorsqu'un PC est connecté, vous pouvez régler les paramètres VGA.

- 1) H-Pos: Permet de régler la position horizontale de l'écran.
- 2) V-Pos: Régler la position verticale de l'écran.
- 3) Clock: Permet d'effectuer un réglage fin de la largeur de l'écran.
- 4) Phase: Permet d'effectuer un réglage fin de la phase de l'écran. En général il vaut mieux ne pas toucher cet élément.
- 5) Auto: Permet de régler automatiquement l'image de l'écran.

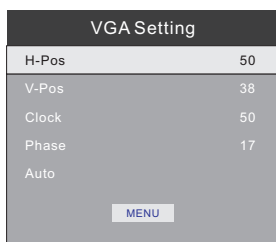

## 2. MENU AUDIO

Ce menu permet de régler les options sonores.

Utilisez ▼▲ sur pour sélectionner, appuyez sur OK pour régler.

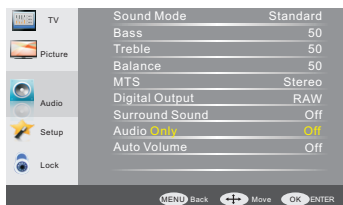

Remarque:

- 1) La langue audio n'est disponible qu'en mode ATSC/TV.
- 2) Le Volume automatique n'est disponible que lorsque le volume du signal d'entrée est trop élevé ou présente une distorsion.

## 3. Menu SETUP

Ce menu permet de régler la langue des menus et du sous-titrage, régler la veille automatique, le fuseau horaire, la restauration par défaut, etc.

Utilisez ▼▲ sur pour sélectionner, appuyez sur OK pour régler.

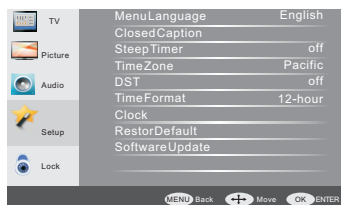

### 3.1 Closed Caption

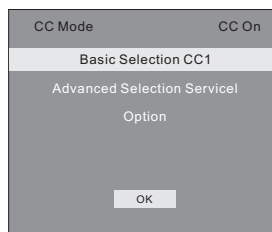

- 1) CC Mode : Permet de d'activer le mode sous-titrage.
- 2) Advanced selection : disponible uniquement en mode ATSC.
- 3) Option : Permet de modifier la police du sous-titrage.

Remarque:

- 1) Restore Default : Permet d'effacer toutes les chaînes mémorisées et de Restore Default.

**4. MENU LOCK** Dans ce menu, vous pouvez changer le mot de passe et configurer la puce antivolence. Il faut entrer un mot de passe, pour accéder au menu verrouillage. Le mot de passe par défaut est 0000.

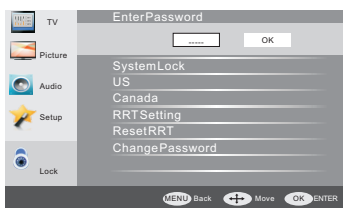

**4.1 Change Password**

- 1) Ancien mot de passe: Entrez l'ancien mot de passe.
- 2) Nouveau mot de passe: Entrez le nouveau mot de passe.
- 3) Confirmez le mot de passe : Rentrez le nouveau mot de passe.

**4.2 System Lock**

Lorsque le verrouillage du système est ON, on peut régler les options ci-dessous.

**4.3 US**

Appuyez sur OK pour afficher l'écran suivant.

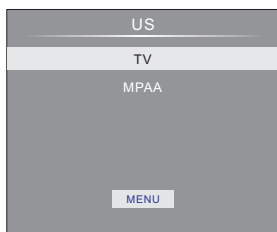

- 1) TV: Appuyez sur OK pour afficher l'écran suivant.

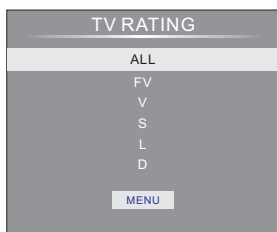

Et utilisez la touche OK pour verrouiller/déverrouiller le Contrôle parental.

2) MPA: Permet de changer le niveau de contrôle de classification des films, N/A, G, PG, PG-13, R, NC-17, X.

Classification	Description
G	Grand public, pour tous les âges
PG	Surveillance parentale suggérée. Certains contenus pourraient ne pas convenir à des enfants.
PG-13	Présence obligatoire des parents. Certains contenus pourraient ne pas convenir à des enfants de moins de 13 ans.
R	Restreint. La supervision d'adultes est recommandée avec des enfants de moins de 17 ans (l'âge varie avec certaines juridictions)
NC-17	Interdit pour les moins de 17 ans.
X	X est une classification plus ancienne qui est unifiée avec NC-17 mais peut être codée dans les données de certains films anciens.

**4.4 Canada**

Appuyez sur OK pour afficher l'écran suivant.



- 1) Canada English: Permet de définir le niveau de classification pour le Canada anglais: NON CLASSÉ, C, C8+, G, PG, 14+, 18+.

Classification	Description
E	Non classé: Comprend nouvelles, sport, documentaires et autres émissions d'information:émission-débat, vidéos musicales et variétés.
C	Enfants: Destiné aux enfants de moins de 8 ans. Apporte une attention particulière aux thèmes pouvant menacer leur sens de la sécurité et leur bien-être.
CS+	Enfants de plus de 8 ans: Ne contient pas de scène de violence en tant que moyen préféré, acceptable ou unique pour résoudre un conflit et n'encourage pas non plus les enfants à imiter les actes dangereux qu'ils ont pu voir à l'écran.
G	Général: Considéré comme acceptable pour tous les groupes d'âge, convient à toute la famille, contient très peu de violence physique, verbale ou affective.
PG	Supervision parentale: Destiné au grand public mais ne convient pas aux jeunes enfants (de moins de 8 ans) car peut contenir des thèmes ou des questions controversés.
14+	Plus de 14 ans: Peut contenir des thèmes où la violence est l'un des éléments prédominants de l'histoire, mais fait partie du développement de l'intrigue ou du personnage. Le langage utilisé peut être cru et des scènes de nudité sont montrées dans le contexte du thème.
18+	Adultes: Destiné aux spectateurs de 18 ans et plus et peut contenir des scènes de violence qui, tout en étant en relation avec le développement de l'intrigue, du personnage ou des thèmes, s'adressent exclusivement aux adultes. Peut contenir du langage obscène et des scènes de sexe et de nudité.

2) Canada French : Pm définir le niveau de classification pour le Canada français: E, G, 8ANS+, 13 ANS+, 16ANS+, 18ANS+.

Classification	Description
E	Emission non classée
G	Général: Pour tous les âges et les enfants, contient un minimum de violence directe, mais peut être intégrée à l'intrigue de manière humoristique ou fantaisiste.
8ans+	Grand public mais déconseillé aux jeunes enfants: Peut être regardé par un large public mais peut contenir des scènes pouvant perturber les enfants de moins de 8 ans qui ne peuvent pas faire la distinction entre les situations imaginaires et la réalité. Il est recommandé de regarder ces programmes avec les parents.
13ans+	Plus de 13 ans: Peut contenir de nombreuses scènes de violence et des scènes de violence intense.
16ans+	Plus de 16 ans: Peut contenir de nombreuses scènes de violence et des scènes de violence extrême.
18ans+	Plus de 18 ans: Réservé aux adultes. Peut contenir de nombreuses scènes de violence et de violence extrême.

#### 4.5 RRT setting

Il peut être réglé dans le mode TV numérique ATSC.

#### 4.6 Reset RRT:

Appuyez sur OK pour réinitialiser les réglages RRT aux valeurs par défaut.

### 5. TV MENU

Dans ce menu, vous pouvez régler les chaînes TV numériques et analogiques.

Utilisez **▼▲** sur pour sélectionner, appuyez sur OK pour régler.

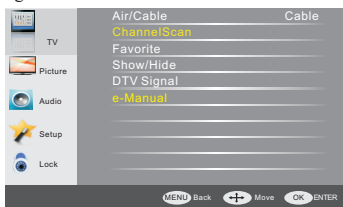

#### 5.1 Air/Cable:

Permet de sélectionner le signal Antenne/Câble.

#### 5.2 Channel Scan:

Lors de la première utilisation du téléviseur, vous devez rechercher toutes les chaînes d'abord.

Appuyez sur OK pour confirmer et afficher l'écran suivant.

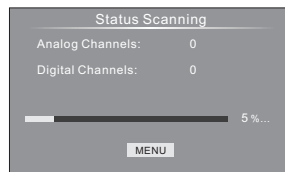
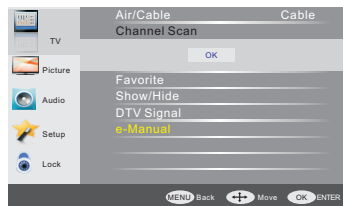

#### 5.3 Favorite:

Appuyez sur OK pour sélectionner/supprimer une chaîne de la liste des favoris.

#### 5.4 Show/Hide

Press OK to display/ hide the current channel.

#### 5.5 DTV signal

Display the DTV signal strength. It can't be selected or adjusted.









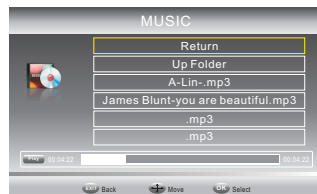







#### 5.6 e-Manual

The use of user guide.

### 6. Multimédia

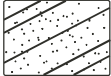
Vous pouvez afficher les fichiers de musique et de photos via le port USB qui se trouve sur le panneau arrière:



Phénomène		Vérification	
Image	Son		
 Neige	 Bruits		Vérifiez la position, l'orientation et le raccordement de l'antenne
 Image fantôme	 Niveau de volume normal		Vérifiez la position, l'orientation et le raccordement de l'antenne
 Interférences	 Bruits		Un équipement électronique, un véhicule/moto, lumière fluorescente se trouve proche de l'unité
 Normal Picture	 Muet		Vérifiez le volume (vérifiez l'état de la fonction Muet et les raccordements au système audio)
 Aucune image	 Muet		Le cordon d'alimentation n'est pas raccordé. Le commutateur d'alimentation est positionné sur OFF. Le niveau de contraste et de luminosité/volume ne sont pas réglés Appuyez sur la touche standby de la télécommande pour vérifier
 Image en noir et blanc	 Muet		Réglez les couleurs
 Image saccadée	 Niveau de volume normal ou faible		Sélectionnez une autre chaîne
 Aucune couleur	 Bruits		Format de signal TV

Le panneau LCD contient des composants électroniques de haute précision vous offrant une image détaillée avec des couleurs vives. De temps en temps, quelques pixels morts peuvent apparaître sur l'écran comme des points rouges, vert, bleu, blanc ou noir. Notez que ceci n'affectera en aucun cas les performances de ce produit.

Ce produit de marque Haier, est garanti, lors de son expédition dans son emballage d'origine, contre tout défaut de main-d'œuvre ou de fabrication. Le fabricant accepte, à sa discrétion, de réparer ou de remplacer le produit défectueux par un appareil neuf ou remis à neuf de type équivalent, pour les pièces, la main-d'œuvre et la période indiquées ci-dessous :

Cette garantie ne s'applique pas à l'apparence ou à l'extérieur du produit, si celui-ci a été endommagé, rendu illisible, altéré ou modifié au niveau de sa conception ou de sa construction. La garantie ne s'applique pas aux accessoires supplémentaires indiqués ci-dessous:

La garantie commence le jour de l'achat d'origine de l'appareil et le reçu doit être présenté au centre de service autorisé avant d'effectuer une réparation dans le cadre de la garantie.

La garantie limitée décrite dans ce document s'ajoute à toute garantie implicite accordée aux acheteurs par la loi. **TOUTE GARANTIE IMPLICITE, INCLUANT LA GARANTIE DE QUALITÉ MARCHANDE ET D'ADAPTATION À UN USAGE PARTICULIER, EST LIMITÉE AUX PÉRIODES INDIQUÉES CI-DESSOUS, À COMPTER DE LA DATE D'ACHAT.** Certains États ne permettent pas la limitation sur la durée de la garantie implicite; dans ces cas, les limites évoquées par la présente peuvent ne pas s'appliquer à vous.

Ni le personnel de vente ni aucune autre personne ne sont autorisés à donner, pour le compte de Haier, d'autre garantie que celles décrites dans ce document, ni à en prolonger la durée au-delà de la période indiquée.

Les garanties décrites dans ce document sont les seules garanties exclusives accordées par Haier et sont les seuls recours exclusifs mis à disposition de l'acheteur. La correction des défauts, effectuée tel qu'indiqué et dans la période indiquée dans ce document, constitue l'unique responsabilité et engagement de Haier envers l'acheteur en ce qui concerne le produit, et constitue la satisfaction complète de toutes les plaintes, qu'elles soient basées sur un contrat, une négligence, une responsabilité stricte ou autre. Haier ne peut être tenue responsable d'aucune manière pour des dommages ou défauts au produit causés par une réparation ou une tentative de réparation effectuée par une personne ou un centre de service non autorisés par Haier. Haier ne sera pas non plus tenue responsable d'accidents directs ou consécutifs ou de dommages à la propriété.

Certains États n'autorisent pas l'exclusion des dommages directs ou consécutifs. Dans ces États, cette exclusion peut ne pas s'appliquer à vous.

Période de garantie pour les modèles LE32F32200 : 1 an pour les pièces et la main-d'œuvre.

Les accessoires supplémentaires exclus de la garantie: les piles non rechargeables. Pour obtenir une réparation, ou de la documentation, des accessoires ou des fournitures reliés au produit, ou pour obtenir un soutien technique : appelez le 1-877-337-3639. Pensez à préparer votre preuve d'achat.



## Contenido



Seguridad y advertencias.....	2-3
Introducción.....	4
Guía de instalación del soporte.....	5
Instalación.....	6-9
Mando a Distancia.....	10
Operación.....	11-13
Solución de Problemas.....	14
Garantía.....	15



**INSTRUCCIONES IMPORTANTES DE SEGURIDAD**

- 1) Lea estas instrucciones.
- 2) Conserve estas instrucciones.
- 3) Preste atención a todas las advertencias.
- 4) Siga todas las instrucciones.
- 5) No utilice este televisor cerca del agua.
- 6) Limpie sólo con un paño seco.
- 7) No bloquee las aberturas de ventilación. Instale de acuerdo con las instrucciones.
- 8) No lo instale cerca de ninguna fuente de calor tales como radiadores, registros de calor, cocinas ni otros televisores (incluyendo amplificadores) que produzcan calor.
- 9) No anule el propósito de seguridad del enchufe polarizado. Si el enchufe que se proporciona no se ajusta a su tomacorriente, consulte con un electricista acerca del cambio del tomacorriente obsoleto.
- 10) Proteja el cable de alimentación evitando que se le camine por encima o que se lastime, principalmente en los enchufes, en los tomacorrientes y en los puntos donde emerge del televisor.
- 11) Sólo utilice adjuntos/accesorios especificados por el fabricante.
- 12) Desconecte el televisor durante las tormentas eléctricas o cuando vaya a estar mucho tiempo sin utilizarse.
- 13) Remita todas las reparaciones a personal de servicio calificado. Es necesario darle servicio cuando el aparato ha sufrido daños de alguna forma, en el cable de alimentación o en el enchufe, se ha derramado líquido o han caído objetos en el interior del televisor, ha sido expuesto a la lluvia o a la humedad, no funciona con normalidad, o si se ha caído.
- 14) El enchufe eléctrico funciona como dispositivo de desconexión. El dispositivo de desconexión debe permanecer fácilmente operable.
- 15) La ventilación no debe bloquearse cubriendo los orificios de ventilación con elementos, tales como diarios, manteles, cortinas, etc.
- 16) No se deben colocar sobre el televisor fuentes de llama abierta, tales como velas encendidas.
- 17) Debe prestarse atención a los aspectos ambientales en relación con el desecho de baterías.
- 18) Utilice el televisor en climas moderados.
- 19) El televisor no se expondrá al goteo ni a las salpicaduras; sobre él no se colocarán objetos que contengan líquidos, tales como vasos.
- 20) Para evitar cualquier lesión causada por la caída del producto, asegúrese siempre de colocarlo completamente dentro de la superficie de la mesa en posición horizontal.

	<b>PRECAUCIÓN</b> RIESGO DE DESCARGA ELÉCTRICA (NO ABRIR!)	
<b>PRECAUCIÓN</b>		
PARA REDUCIR EL RIESGO DE DESCARGA ELÉCTRICA. NO RETIRE LA CUBIERTA (O LA PARTE POSTERIOR). NO CONTIENE PIEZAS INTERNAS QUE EL USUARIO PUEDA REPARAR. REMITA LA REPARACIÓN A PERSONAL DE SERVICIO CALIFICADO.		

-  El símbolo indica que en esta unidad hay tensión peligrosa que constituye riesgo de descarga eléctrica.
-  El símbolo indica que hay instrucciones de operación y de mantenimiento importantes en el material de lectura que acompaña a esta unidad.

**ADVERTENCIA:**  
Para reducir el riesgo de incendio o de choques eléctricos, no exponga este televisor a la lluvia ni a la humedad.

**ADVERTENCIA:**  
Las baterías no deben exponerse a calor excesivo, tal como luz solar, fuego o algo semejante.

**ADVERTENCIA:**  
La presión acústica excesiva procedente de los audífonos puede causar pérdida auditiva.



El símbolo indica que este producto tiene aislamiento doble entre la tensión peligrosa de la red y las piezas a las que pueda acceder el usuario. Al realizar reparaciones, sólo utilice piezas de reemplazo idénticas.



Esta marca indica que este producto no debe desecharse junto con otros residuos domésticos en toda la UE. A fin de prevenir un posible daño al medio ambiente o a la salud humana por el desecho no controlado de residuos, recíclolo en forma responsable para promover la reutilización sustentable de recursos materiales. Para devolver este aparato usado, tenga a bien usar los sistemas de devolución y de recolección, o póngase en contacto con el distribuidor de quién adquirió este producto. Ellos pueden tomar este producto con fines de reciclaje seguro para el ambiente.

Haier está comprometida con el reciclado seguro de los productos electrónicos y de los materiales de sus productos. Busque una ubicación de reciclaje local en los Estados Unidos en: [1800RECYCLING.COM](http://1800RECYCLING.COM) o llame al 1.800.RECYCLING.



ENERGY STAR es un programa conjunto de la Agencia de Protección Medioambiental y del Departamento de Energía de los Estados Unidos que nos ayuda a ahorrar dinero y a proteger el medio ambiente a través de prácticas eficientes desde el punto de vista energético.

El modo predeterminado de este producto (modo estándar) ya pasa la prueba de Energy Star. Si el TV está en otro modo puede aumentar el consumo de energía más allá de los límites exigidos para la calificación ENERGY STAR.

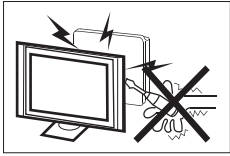

En la operación de este receptor de televisión se utilizan tensiones altas. No retire la tapa trasera del equipo.

Para todo tipo de mantenimiento refiérase a personal calificado en estos trabajos.

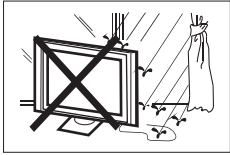

Para evitar el riesgo de choque eléctrico o de un incendio, no exponga el televisor a la lluvia o a la humedad.



No deje caer objetos sobre el televisor ni los introduzca dentro de las ranuras o aberturas del mismo. Nunca derrame ningún tipo de líquido sobre el televisor.



No obstruya los agujeros de ventilación de la tapa trasera. Una ventilación adecuada es esencial para evitar las fallas de los componentes eléctricos.



No coloque el cable de alimentación bajo el televisor.

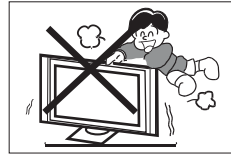

Nunca se pare ni apoye sobre el televisor, ni lo empuje bruscamente, ni a él ni a su apoyo. Debe prestar especial atención a los niños.

Si el equipo se cae pueden ocurrir lesiones graves.

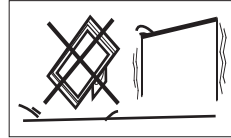

No coloque su televisor en una mesa con ruedas, soporte, repisa o mesa que sean inestables. Si el televisor se cae puede dañarse o provocar lesiones personales serias.

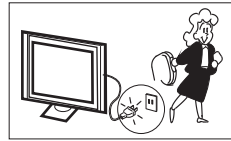

Cuando el televisor no se vaya a utilizar por un período de tiempo prolongado, es recomendable desconectar el cable de alimentación del tomacorriente de CA.

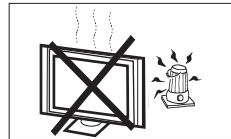

Evite exponer el televisor a los rayos directos del sol y a otras fuentes de calor. No coloque el televisor directamente sobre otros dispositivos que disipen calor, por ejemplo, reproductores de video y amplificadores de audio. No coloque sobre el televisor fuentes de llama abierta, tales como velas encendidas.

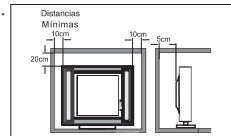

Si el televisor se va a colocar en un compartimiento o en otro lugar confinado similar, deben mantenerse las distancias mínimas. La formación de calor puede reducir la vida útil de su televisor, al mismo tiempo que representa un peligro.

## Características principales

- Sintonizador integrado para TV ATSC para la recepción de transmisiones de HDTV
- El elevado brillo proporciona una imagen viva y brillante
- Negros profundos y los blancos más brillantes con elevado contraste
- Relación de aspecto de pantalla ancha (16:9) para una experiencia total de teatro doméstico
- Entrada HDMI para una conexión digital verdadera
- Puerto VGA para conexión a la PC
- Sistema de altavoces estereofónicos incorporados
- Mando a distancia con plena funcionalidad

## Accesorios

Cable de alimentación.....	1
Mando a Distancia Infrarrojo.....	1
Manual de Usuario.....	1
Batería (AAA) .....	2

## Especificaciones principales

Tamaño de la imagen (diagonal)	32 pulgadas
Resolución:	1366 x 768
Fuente de alimentación	CA 100-240 V 50/60Hz
Consumo de energía	50W
Potencia de Salida de Audio(THD ≤ 7%):	2x8W
Relación de Aspecto:	16:9
Sistema de TV:	Sistema Digital ATSC y sistema Analógico NTSC
Sistema de señal de video:	NTSC
Canales de Recepción:	Cable: 1-135/Antena: 2-69 (ATV & DTV)
Entrada de Interfaz Multimedia de Alta Definición (HDMI)	x 3 (1 entrada HDMI está habilitada para MHL)
Entrada de Componente (YPbPr)	x 1
Entrada de Video Compuesto	x 1
Entrada analógica RGB (VGA)	x 1
Entrada de Audio	x 2
Salida para audífonos	x 1
Salida coaxial	x 1
Entrada USB	x 1
Definición horizontal (línea de TV)	Entrada de video compuesto >=350 Entrada de vídeo >=400 Componente (YPbPr) >=400



HDMI, el logotipo HDMI y High Definition Multimedia Interface son marcas comerciales o marcas comerciales registradas de HDMI licensing LLC.

## Instrucciones de ensamblaje de la base

1. Ubique el soporte inferior en el hueco de la parte inferior del televisor y compruebe que se mantiene firmemente en su lugar por los tornillos.

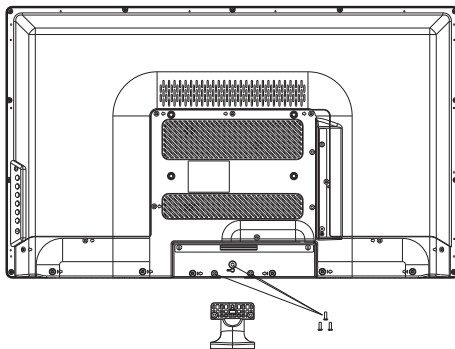

2. Fije la base al cuello de la base apretando firmemente los tornillos suministrados.

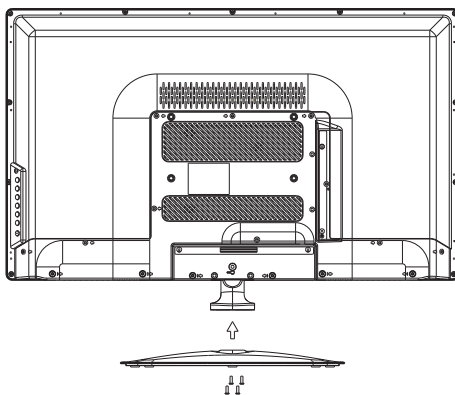

Nota: Esta base no es giratoria. No intente girar el TV.

**Panel delantero**

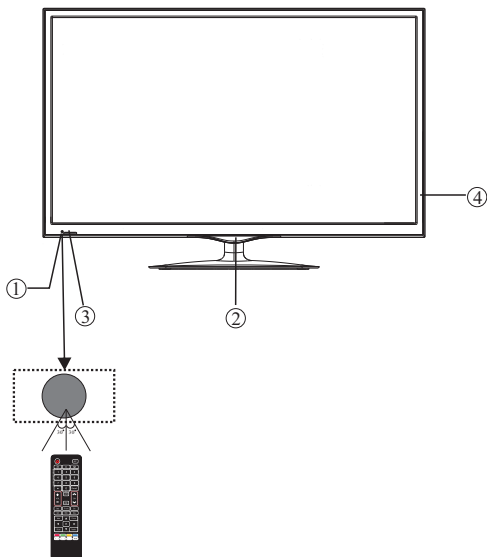

- 1: Sensor del mando a distancia.
- 2: Indicador LED: WHITE ○ ENCENDIDO.
- 3: Indicador LED: ROJO ● ESPERA.
- 4: Teclas del Panel.

**Panel lateral**

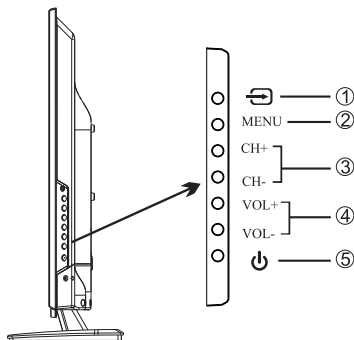

- 1. : Muestra el menú de la fuente de entrada.
- 2. **MENU**: Muestra el MENÚ principal.
- 3. **CH+/CH-**: Presione "CH+" o "CH-" en modo TV para cambiar el canal hacia arriba y hacia abajo. En modo MENU, pulse "CH+" o "CH-" para seleccionar opciones en el modo de espera, pulse "CH+" o "CH-" para encender el TV.
- 4. **VOL+/VOL-**: Ajusta el nivel del sonido. En el modo MENU, pulse "VOL+" o "VOL-" para ajustar las opciones que seleccionó.
- 5. : Pulse este botón para encender la unidad desde el modo STANDBY. Púlselo nuevamente para volver el equipo al estado STANDBY.

**Conexiones TRASERAS**



Todas las terminales son (de izquierda a derecha):  
 POWER SOCKET, VIDEO, AUDIO INPUT, YPbPr (COMPONENT) INPUT.  
 Nota: AV Y Componente (YPbPr) comparten las mismas entradas de audio R y L.

**Conexiones LATERALES**



Todas las terminales son (de izquierda a derecha):  
 HDMI1, MHL/HDMI2, HDMI3, USB, VGA, PC AUDIO, HEADPHONE, COAXIAL (Salida de audio), RF.  
 Nota: Cuando HDMI tiene una señal de entrada que viene de una fuente DVI, entonces la señal de entrada de audio debe conectarse a la entrada de audio de PC.

## ANTENA

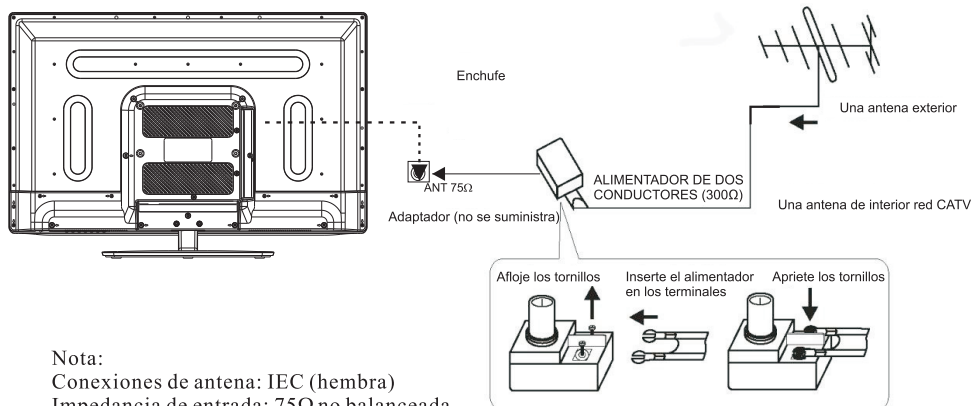

Nota:  
 Conexiones de antena: IEC (hembra)  
 Impedancia de entrada: 75Ω no balanceada.

## AJUSTE DE PC

### PASOS:

Asegúrese de que tanto el TV como la computadora estén apagados.

1. Conecte los cables VGA y de audio.
2. Conecte el cable de alimentación.
3. Encienda el TV, conmutelo al modo PC.
4. Encienda la PC.

Esta secuencia es muy importante.

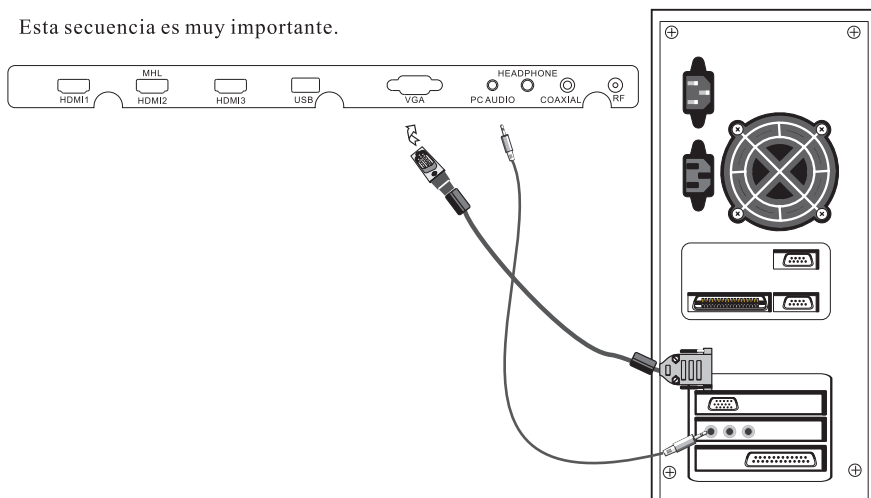

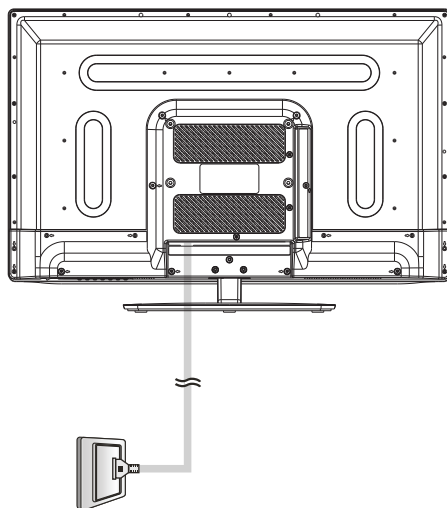

**PC**

**MODO PROGRAMADO**

	RESOLUCIÓN	Frecuencia Vertical (Hz)	Frecuencia Horizontal (KHz)
1	640*480	60	31.47
2	800*600	60	37.88
3	1024*768	60	48.36
4	1280*1024	60	63.98
5	1366*768	60	47.71

AV DEL EQUIPO

En la parte trasera del TV hay tres puertos HDMI. Puede conectar un Blu-ray, reproductor de DVD u otro equipamiento de vídeo a través de estos puertos.

El puerto HDMI1 está habilitado para MHL. Puede conectar dispositivos MHL, tales como el Roku Streaming Stick y teléfonos móviles y tabletas compatibles.

Hay una entrada Componente (Y, Pb, Pr) y otra de vídeo compuesto (AV) ubicadas en la parte trasera del TV. Puede conectar un VCR, decodificador de TV u otro equipamiento de vídeo a través de estos conectores. Consulte el diagrama que aparece a continuación. Es posible que también tenga que consultar el manual del propietario del dispositivo que esté tratando de conectar.

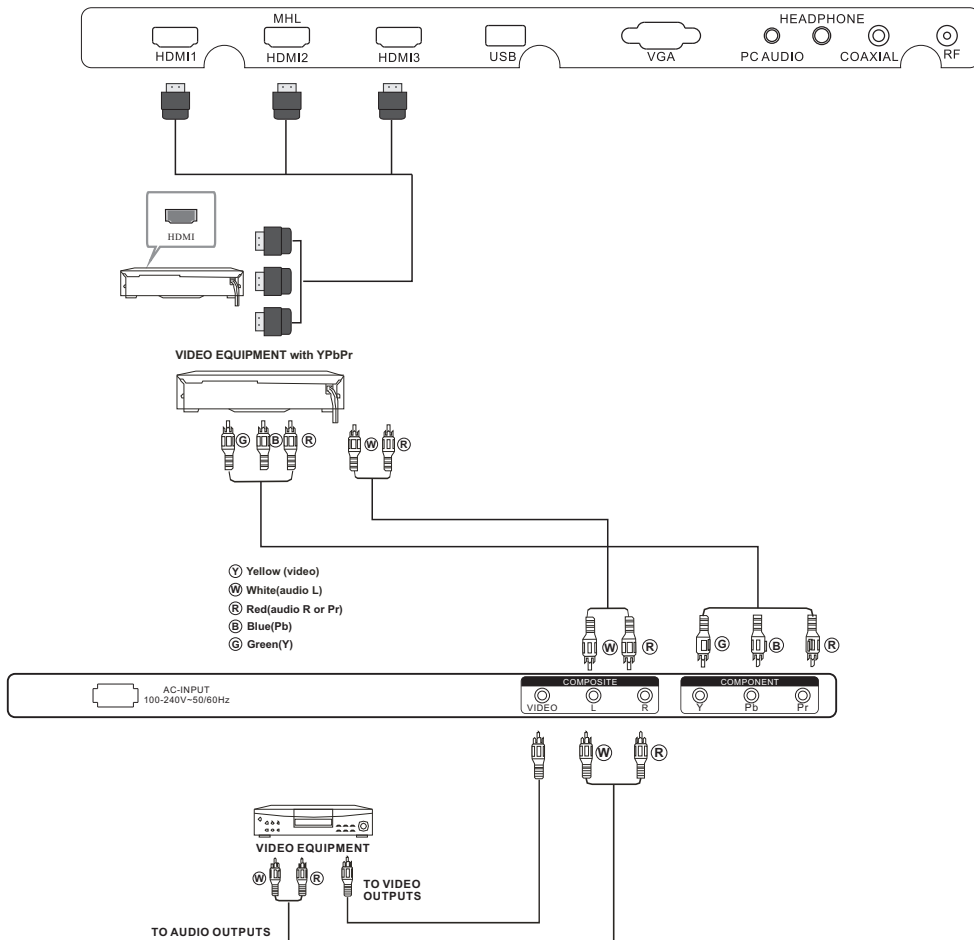

Las entradas del televisor pueden conectarse a los siguientes tipos de equipos: VCR, reproductor multidiscos, DVD, cámara de vídeo, juegos de vídeo o sistemas estéreo, etc.

YPbPr puede soportar estos formatos de vídeo: 480i, 576i, 480p, 576p, 720p, 1080i, 1080p.



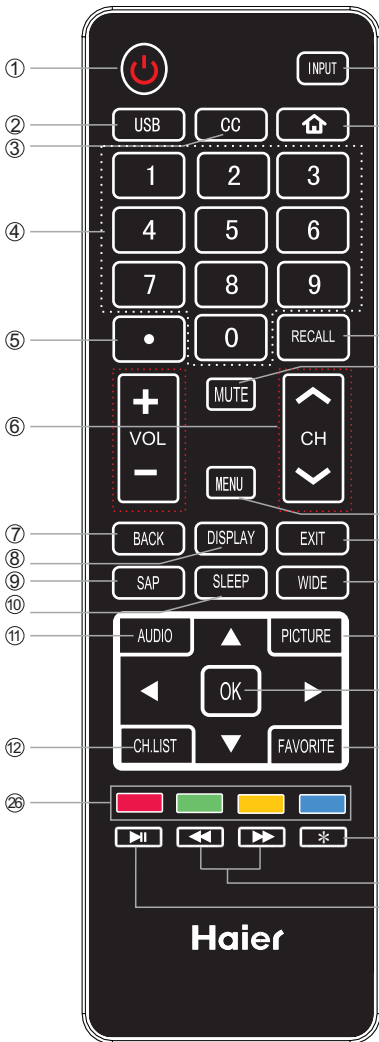

1. Púlselo para encender y apagar el TV.
2. USB: Púlselo para iniciar el modo multimedia USB.
3. Selecciona una opción de subtítulos.
4. Púlselo para introducir un canal.
5. Púlselo para seleccionar los subcanales digitales. Por ejemplo, para introducir "54-3", pulse "54", "●", y a continuación "3".
6. Pulse CH  $\wedge$  o CH  $\vee$  para ir al canal siguiente o anterior de la lista de canales. Pulse VOL+ o VOL- para aumentar disminuir el volumen.
7. Regresa al menú anterior. *Si está conectado el Roku Streaming Stick, pulse este botón para regresar a la pantalla anterior.*
8. Púlselo para mostrar en la pantalla la información del estado del TV.
9. Selecciona MONO, STEREO, SAP en el sistema NTSC (TV analógica).
10. Púlselo para desplazarse por las diferentes opciones de temporizador.
11. Púlselo para desplazarse por los diferentes ajustes de sonido.
12. Abra la lista de canales en el modo de TV.
13. Muestra el menú de la fuente de entrada.
14. Cambia a la entrada HDMI2/MHL, si está conectada la Roku Streaming Stick, pulse este botón para regresar a la pantalla de inicio de Roku.
15. Púlselo para ir al canal visto últimamente.
16. Activa o desactiva el sonido del TV.
17. Púlselo para abrir el menú de visualización en pantalla (OSD).
18. Sale de la visualización en pantalla.
19. Púlselo para cambiar la relación de aspecto.
20. Púlselo para desplazarse por los diferentes modos de imagen disponibles.
21. Púlselo para confirmar las selecciones en un menú en pantalla o para abrir un menú secundario.
22. Abra la lista de canales favoritos en el modo de TV.
23. Si está conectado el Roku Streaming Stick, pulse este botón para ver más opciones.
24. **Atrás/Avance rápido:** Utilice estos botones para controlar la música/reproducción de fotos. Estos botones también se pueden utilizar con la palanca de Roku Streaming.
25. **PLAY / PAUSE:** Pulse para reproducir/pausar la música o presentación de diapositivas de fotos en el modo USB. Este botón también se puede utilizar con la palanca de Roku Streaming.
26. **BOTONES DE COLORES:** Atajos de seguir los enlaces de color en el texto.

## 1. MENÚ PICTURE

En este menú, puede ajustar las opciones de imagen, tales como contraste, brillo, etc.  
 Pulse ▼▲ para seleccionar, pulse OK para efectuar el ajuste.

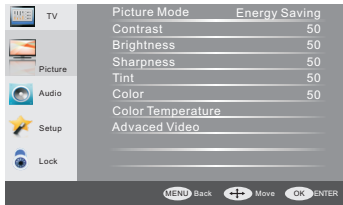

Nota:

- 1) Si desea ajustar el contraste, el brillo, el color y la definición, el modo de imagen debe regresar al modo de usuario.
  - 2) Ajuste la temperatura de color a Frio para darles a los colores blancos un matiz azul, Normal para darles a los colores blancos un matiz neutral, Cálido para darles a los colores un matiz rojo.
- El modo de imagen Energy Saving es la configuración predeterminada; si selecciona alguna otra opción, puede cambiar el consumo de potencia.

### 1.1 VGA Setting

Cuando está conectado un PC, puede ajustar la configuración VGA.

- 1) H-Pos: Ajuste la posición horizontal de la pantalla.
  - 2) V-Pos: Ajuste la posición vertical de la pantalla.
  - 3) Clock: Realiza el ajuste fino de la anchura de la pantalla.
  - 4) Phase: Realiza el ajuste fino de la fase de la pantalla.
- Usualmente esta opción no requiere de ajuste.  
 Auto: Ajusta automáticamente la anchura de la pantalla.

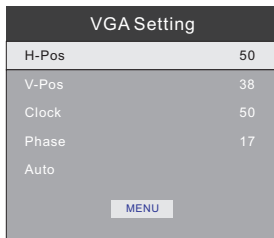

## 2. MENÚ AUDIO

En este menú, puede ajustar las opciones de sonido.  
 Pulse ▼▲ para seleccionar, pulse OK para efectuar el ajuste.

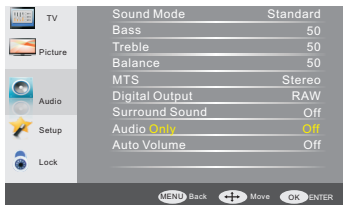

Nota:

- 1) El Idioma del audio está disponible solamente en los modos ATSC/TV.
- El volumen automático está disponible solamente cuando el volumen de la señal de entrada es demasiado grande o si hay distorsión.

## 3. Menú SETUP

En este menú puede ajustar el idioma del Menú, los Subtítulos, ajustar el tiempo de apagado automático, la zona horaria, Restaurar predeterminados, etc.  
 Pulse ▼▲ para seleccionar, pulse OK para efectuar el ajuste.

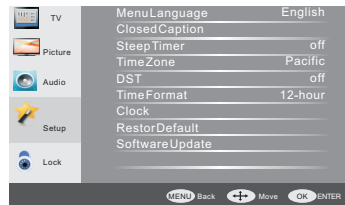

### 3.1 Closed Caption

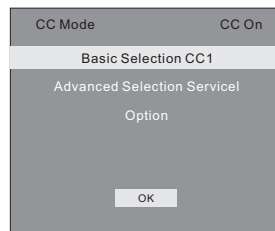

- 1) CC Mode: Conmuta al modo de subtítulos.
- 2) Advanced selection: solamente disponible en ATSC.
- 3) Option: Usada para editar los tipos de letras del subtítulo.

Nota:

Restore Default: Restore Default borrará todos los canales guardados y reiniciará todos los ajustes a los valores predeterminados de fábrica.

#### 4. MENÚ LOCK

En este menú, puede cambiar la contraseña y ajustar los ajustes de vchip. Introduzca la contraseña para entrar en el menú de Bloqueo. La contraseña predeterminada de fábrica es 0000.

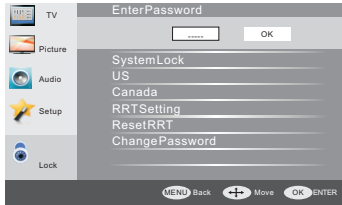

##### 4.1 Change Password

- 1) Contraseña vieja: Introduzca la contraseña vieja.
- 2) Nueva Contraseña: Introduzca la nueva contraseña.
- 3) Confirme la Contraseña: Introduzca la nueva contraseña otra vez.

##### 4.2 System Lock

Cuando el interruptor System Lock está en ON, pueden ajustarse las opciones que aparecen a continuación.

##### 4.3 US

Pulse OK para mostrar la pantalla siguiente.

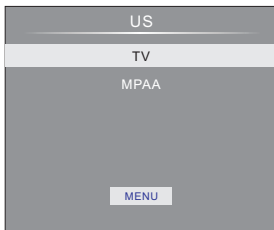

- 1) TV: Pulse OK para mostrar la pantalla siguiente.

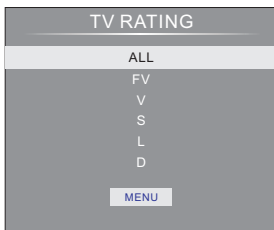

Y utilice la tecla OK para bloquear/desbloquear la funcionalidad de Control de Adultos.

- 2) MPAA: Seleccione el nivel de control de clasificación de la película; N/A, G, PG, PG-13, R, NC-17, X.

Clasificación	Descripción	
Edad	G	Público en general, admitidas todas las edades
	PG	Se sugiere ver en Compañía de Adultos. Algún material puede no ser adecuado para los niños.
	PG-13	Advertencia seria a los adultos. Algún material puede ser inapropiado para niños menores de 13 años.
	R	Restringido. Por debajo de los 17 años se requiere que se vea en Compañía de Adultos. (Las edades varían en algunas jurisdicciones).
	NC-17	No se admite público de 17 años o menor.
	X	X es una clasificación anterior unificada con NC-17, pero puede codificarse en los datos de las películas más viejas.

##### 4.4 Canada

Pulse OK para mostrar la pantalla siguiente.



- 1) Canada English: Cambio al nivel de control de clasificación en Inglés: EXENTO, C, C8+, G, PG, 14+, 18+.

Clasificación	Descripción
E	Exento: Incluye noticias, deportes, documentales y otra programación informativa; programas de participación, videos musicales y programación de variedades.
C	Niños: Para los niños más pequeños, con edades inferiores a los 8 años. Presta especial atención a los temas que pudieran amenazar su sentido de seguridad y bienestar.
CS+	Niños con edades superiores a los 8 años: No contiene actuaciones violentas como elemento de preferencia, son aceptables o la única manera de resolver los conflictos; no estimula a los niños a imitar actos peligrosos que pudieran ver en la pantalla.
G	General: Considerada aceptable para todos los grupos de edades. Apropiaada para toda la familia, contiene muy poca violencia, ya sea física, verbal o emocional.
PG	Compañía de Adultos: Para una audiencia general, pero puede no ser adecuada para los niños más pequeños (por debajo de los 8 años) porque pudiera contener temas o cuestiones controversiales.
4+	Más de 14 años: Pudiera contener temas donde la violencia sea uno de los elementos dominantes de la trama, pero esta debe ser coherente con el desarrollo del tema o del personaje. El lenguaje utilizado pudiera ser profano y existir la presencia de escenas de desnudos dentro del contexto del tema.
8+	Adultos: Destinada para espectadores de 18 años y mayores; pudiera contener representaciones de violencia, las cuales, aunque estén relacionadas con el desarrollo de la trama, los personajes o los temas, sean adecuadas para un público adulto. Pudiera contener un lenguaje gráfico y escenas de nudismo.

2) Canada French: Cambio al nivel de control de clasificación francesa: E, G, 8ANS+, 13ANS+, 16ANS+, 18ANS+.

Clasificación	Descripción
E	Programación exenta
G	General: Todas las edades y niños, contiene violencia directa mínima, pero puede ser coherente con la trama de una forma humorística o irreal.
8ans+	General pero no recomendable para los niños más pequeños: Puede verse por un público amplio, pero pudiera contener escenas que perturben a niños con menos de 8 años que no pueden distinguir entre las situaciones reales e imaginarias. Recomendada para ver en compañía de adultos.
13ans+	Más de 13 años: Pudiera contener escenas frecuentes de violencia y violencia intensa.
16ans+	Más de 16 años: Pudiera contener violencia y frecuentes escenas de violencia.
18ans+	Más de 18 años: Sólo para espectadores adultos. Pudiera contener escenas frecuentes de violencia y violencia extrema.

#### 4.5 RRT setting

Puede ajustarse en el modo de TV digital ATSC

#### 4.6 Reset RRT:

Pulse OK para reiniciar los ajustes de RRT a los valores predeterminados de fábrica.

### 5. MENÚ TV

En este menú, puede ajustar los canales de TV digitales y analógicos.

Pulse ▼▲ para seleccionar, pulse OK para efectuar el ajuste.

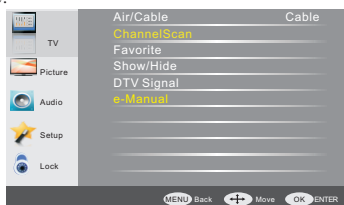

#### 5.1 Air/Cable:

Selección la señal de TV por antena o por cable.

#### 5.2 Channel Scan:

Si es la primera vez que usa el TV, primero debe explorar todos los canales de TV.

Pulse OK para confirmar y mostrar la pantalla siguiente.

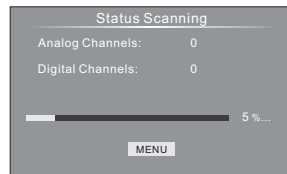
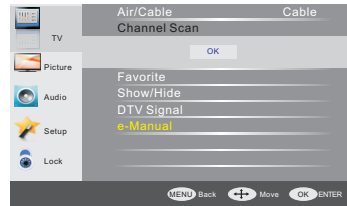

#### 5.3 Favorite:

Pulse OK para seleccionar/eliminar el canal favorito.

#### 5.4 Show/Hide

Pulse OK para mostrar/ocultar el canal actual.

#### 5.5 DTV signal

Muestra la intensidad de la señal DTV. No puede seleccionarse ni ajustarse.









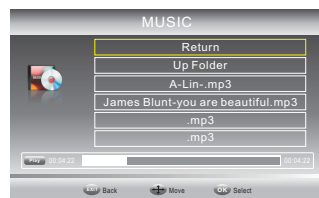







#### 5.6 e-Manual

Empleo de la guía de usuario.

### 6. Multimedia

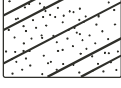
Puede visualizar los archivos de música y fotos a través del puerto USB que se encuentra en el panel posterior:



Síntoma del problema		Revisión de Inspección	
Imagen	Audio		
 <p>Llovizna</p>	 <p>Ruido</p>	Posición, dirección o conexión de la antena.	
 <p>Señal fantasma</p>	 <p>Audio normal</p>	Posición, dirección o conexión de la antena.	
 <p>Interferencia</p>	 <p>Ruido</p>	Equipamiento electrónico, auto o motocicleta, luz fluorescente	
 <p>Imagen Normal</p>	 <p>Sin audio</p>	Volumen (revise si está activado mute o si no son correctas las conexiones de audio)	
 <p>No hay imagen</p>	 <p>Sin audio</p>	No está enchufado el cable de alimentación No está cerrado el interruptor de alimentación Ajuste del contraste, de la brillantez y del volumen Presione la tecla "standby" del mando a distancia para inspeccionar	
 <p>No hay color</p>	 <p>Audio normal</p>	Control del color	
 <p>Ruptura de la imagen</p>	 <p>Audio normal o débil</p>	Sintonice de nuevo el canal	
 <p>No hay color</p>	 <p>Ruido</p>	Sistema de TV	

La pantalla de LCD del TV se construye con una tecnología de muy alta precisión, lo que le brinda una imagen de finos detalles con un color vivo. Ocasionalmente, pueden aparecer en la pantalla unos pocos píxeles no activos como puntos fijos de color rojo, verde, azul, negro o blanco. Esto no afecta el comportamiento del producto.

Cuando este producto de marca Haier se transporta en su empaque original, estará libre de defectos de mano de obra y materiales; y, a discreción de Haier, reparará el defecto o reemplazará el producto defectuoso con un equivalente nuevo o remanufacturado, para piezas o mantenimiento por los periodos establecidos a continuación:

Esta garantía no se aplica a la apariencia del producto o la parte exterior del producto, que se haya dañado, desfigurado, alterado, modificado en su diseño o construcción. No se aplica los puntos adicionales de exclusión establecidos a continuación:

La garantía se inicia en la fecha que se compró el producto y antes de que se realicen las reparaciones de la garantía, se deberá presentar el recibo original de compra al centro de servicio autorizado.

La garantía limitada descrita aquí complementa a las garantías implícitas que los usuarios han recibido por ley. **TODAS LAS GARANTÍAS IMPLÍCITAS, INCLUYENDO LAS GARANTÍAS DE COMERCIABILIDAD E IDONEIDAD PARA EL USO, ESTÁN LIMITADAS A EL O LOS PERIODOS A PARTIR DE LA FECHA DE COMPRA ESTABLECIDO A CONTINUACIÓN.** Algunos estados no reconocen límites de tiempo en las garantías implícitas, por lo tanto, la limitación mencionada pueden no ser aplicable en su caso.

Ni el personal de ventas del vendedor, ni ninguna otra persona están autorizados a hacer garantías, a menos que sean las que se describen en el presente documento, ni a extender la duración de alguna de las garantías más allá del periodo de tiempo descrito aquí, en nombre de Haier.

Las garantías que se describen aquí serán las garantías únicas y exclusivas que Haier concede, y constituyen el único y exclusivo recurso con el que cuenta el comprador. La reparación de los defectos de la manera y por el periodo de tiempo que se describen aquí constituirán el cumplimiento integral de todas las capacidades de Responsabilidad de Haier con el comprador en lo que respecta al producto, y constituirá la resolución integral de todos los reclamos basados en contratos, negligencia, estricta dualidad u otros. En ningún caso Haier será considerado responsable legal o causal por los daños o defectos en el producto que hayan sido causado por reparaciones o intentos de reparación realizados por alguna persona que no sea parte del centro de servicio autorizado o distribuidor; ni será Haier responsable legal o de cualquier otro tipo por los daños económicos o a la propiedad incidentales o causales. Algunos estados no permiten la exclusión de daños incidentales o causales, por lo tanto, la exclusión mencionada pueden no ser aplicable en su caso.

**ESTA GARANTÍA LE OTORGA DERECHOS LEGALES ESPECÍFICOS. USTED TAMBIÉN PUEDE CONTAR CON OTROS DERECHOS QUE VARÍAN DE ACUERDO AL ESTADO.**

El periodo de garantía de los modelos LE32F32200 1 año para las piezas y el servicio técnico.

Productos adicionales excluidos de la cobertura de la garantía: baterías no recargables. Para obtener servicio técnico, materiales de referencia, accesorios, suministros o servicio al cliente relacionado al producto: Sólo llame al 1-877-337-3639. Asegúrese de contar con la prueba de compra.

[www.HaierAmerica.com](http://www.HaierAmerica.com)

Models:  
LE32F32200  
Issued: 2013.08

Made in China  
Fabriqué en Chine  
Hecho en China

Printed China  
La Chine imprimée  
China impresa

Haier America  
New York, NY 10018  
©2013 Haier America Trading, LLC.